

# TEAC



# GF-550

## CD recorder with turntable/cassette player

### OWNER'S MANUAL

### MODE D'EMPLOI

### MANUAL DEL USUARIO

ENGLISH

FRANÇAIS

ESPAÑOL

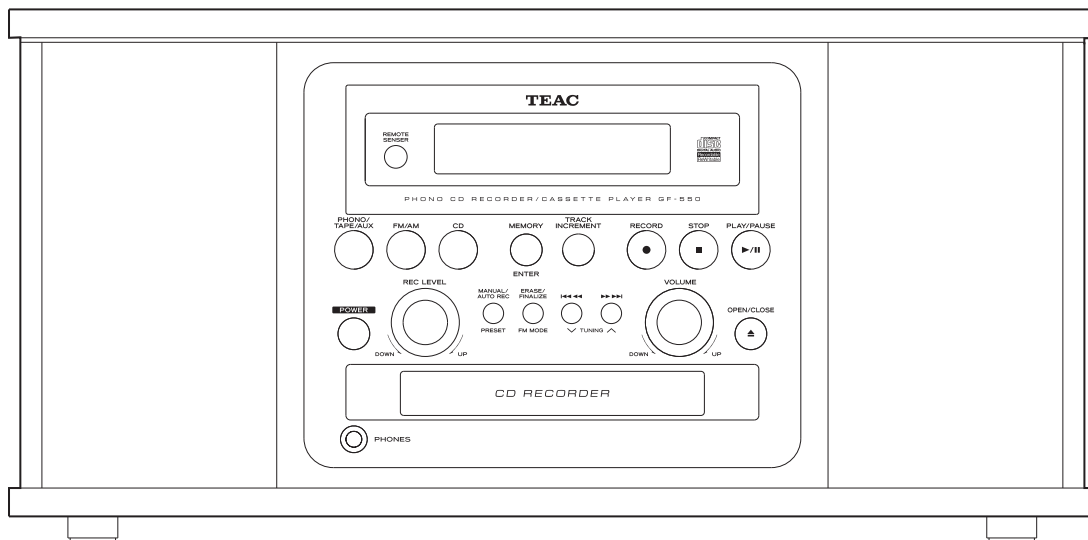



**CAUTION**  
RISK OF ELECTRIC SHOCK  
DO NOT OPEN



CAUTION: TO REDUCE THE RISK OF ELECTRIC SHOCK, DO NOT REMOVE COVER (OR BACK). NO USER-SERVICEABLE PARTS INSIDE. REFER SERVICING TO QUALIFIED SERVICE PERSONNEL.



The lightning flash with arrowhead symbol, within an equilateral triangle, is intended to alert the user to the presence of uninsulated "dangerous voltage" within the product's enclosure that may be of sufficient magnitude to constitute a risk of electric shock to persons.



The exclamation point within an equilateral triangle is intended to alert the user to the presence of important operating and maintenance (servicing) instructions in the literature accompanying the appliance.

## IMPORTANT SAFETY INSTRUCTIONS

- 1) Read these instructions.
- 2) Keep these instructions.
- 3) Heed all warnings.
- 4) Follow all instructions.
- 5) Do not use this apparatus near water.
- 6) Clean only with dry cloth.
- 7) Do not block any ventilation openings. Install in accordance with the manufacturer's instructions.
- 8) Do not install near any heat sources such as radiators, heat registers, stoves, or other apparatus (including amplifiers) that produce heat.
- 9) Do not defeat the safety purpose of the polarized or grounding-type plug. A polarized plug has two blades with one wider than the other. A grounding type plug has two blades and a third grounding prong. The wide blade or the third prong are provided for your safety. If the provided plug does not fit into your outlet, consult an electrician for replacement of the obsolete outlet.
- 10) Protect the power cord from being walked on or pinched particularly at plugs, convenience receptacles, and the point where they exit from the apparatus.
- 11) Only use attachments/accessories specified by the manufacturer.
- 12) Use only with the cart, stand, tripod, bracket, or table specified by the manufacturer, or sold with the apparatus. When a cart is used, use caution when moving the cart/apparatus combination to avoid injury from tip-over.
- 13) Unplug this apparatus during lightning storms or when unused for long periods of time.
- 14) Refer all servicing to qualified service personnel. Servicing is required when the apparatus has been damaged in any way, such as power-supply cord or plug is damaged, liquid has been spilled or objects have fallen into the apparatus, the apparatus has been exposed to rain or moisture, does not operate normally, or has been dropped.

- Do not expose this apparatus to drips or splashes.
- Do not place any objects filled with liquids, such as vases, on the apparatus.
- Do not install this apparatus in a confined space such as a book case or similar unit.
- The apparatus draws nominal non-operating power from the AC outlet with its POWER or STANDBY/ON switch not in the ON position.
- The apparatus should be located close enough to the AC outlet so that you can easily reach the power cord plug at any time.
- The mains plug is used as the disconnect device, the disconnect device shall remain readily operable.
- If the product uses batteries (including a battery pack or installed batteries), they should not be exposed to sunshine, fire or excessive heat.
- CAUTION for products that use replaceable lithium batteries: there is danger of explosion if a battery is replaced with an incorrect type of battery. Replace only with the same or equivalent type.
- Caution should be taken when using earphones or headphones with the product because excessive sound pressure (volume) from earphones or head-phones can cause hearing loss.

**WARNING: TO PREVENT FIRE OR SHOCK HAZARD, DO NOT EXPOSE THIS APPLIANCE TO RAIN OR MOISTURE.**

#### CAUTION

- DO NOT REMOVE THE EXTERNAL CASES OR CABINETS TO EXPOSE THE ELECTRONICS. NO USER SERVICEABLE PARTS ARE WITHIN.
- IF YOU ARE EXPERIENCING PROBLEMS WITH THIS PRODUCT, CONTACT TEAC FOR A SERVICE REFERRAL. DO NOT USE THE PRODUCT UNTIL IT HAS BEEN REPAIRED.
- USE OF CONTROLS OR ADJUSTMENTS OR PERFORMANCE OF PROCEDURES OTHER THAN THOSE SPECIFIED HEREIN MAY RESULT IN HAZARDOUS RADIATION EXPOSURE.

## For U.S.A.

This equipment has been tested and found to comply with the limits for a Class B digital device, pursuant to Part 15 of the FCC Rules. These limits are designed to provide reasonable protection against harmful interference in a residential installation. This equipment generates, uses, and can radiate radio frequency energy and, if not installed and used in accordance with the instructions, may cause harmful interference to radio communications. However, there is no guarantee that interference will not occur in a particular installation. If this equipment does cause harmful interference to radio or television reception, which can be determined by turning the equipment off and on, the user is encouraged to try to correct the interference by one or more of the following measures:

- Reorient or relocate the equipment and/or the receiving antenna.
- Increase the separation between the equipment and receiver.
- Connect the equipment into an outlet on a circuit different from that to which the receiver is connected.
- Consult the dealer or an experienced radio/TV technician for help.

#### CAUTION

Changes or modifications to this equipments not expressly approved by TEAC CORPORATION for compliance will void the user's warranty.

This product has been designed and manufactured according to FDA regulations "title 21, CFR, chapter 1, subchapter J, based on the Radiation Control for Health and Safety Act of 1968", and is classified as class 1 laser product. There is not hazardous invisible laser radiation during operation because invisible laser radiation emitted inside of this product is completely confined in the protective housings.

The label required in this regulation is shown as follows:

For U.S.A.

**CERTIFICATION**  
THIS PRODUCT COMPLIES WITH 21  
CFR 1040.10 AND 1040.11 EXCEPT  
FOR DEVIATIONS PURSUANT TO LASER  
NOTICE NO. 50, DATED JUNE 24, 2007

**TEAC CORPORATION**  
1-47 OCHIAI, TAMA-SHI, TOKYO, JAPAN  
MANUFACTURED ATS

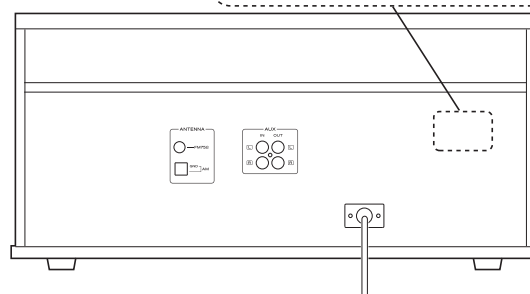

#### Optical pickup :

Type : SF-DS19S  
 Manufacturer : SANYO ELECTRIC CO., LTD.  
 Laser output : Less than 1.6 mW (Play) on the objective lens  
                   Less than 47 mW (Record) on the objective lens  
                   Less than 13 mW (Erase) on the objective lens  
 Wavelength : 785 nm

# Contents

**Thank you for choosing TEAC. Read this manual carefully to get the best performance from this unit.**

|   |    |
|---|----|
| Before Using the Unit .....             | 5  |
| Remote Control Unit .....               | 5  |
| Handling Records .....                  | 6  |
| How to Replace the Stylus .....         | 6  |
| Handling Cassette Tape .....            | 7  |
| Discs .....                             | 8  |
| Turntable Cover .....                   | 9  |
| Connection .....                        | 10 |
| Parts of the Turntable .....            | 11 |
| Unit Functions and Remote Control ..... | 12 |
| <br>                                    |    |
| Basic Operation .....                   | 14 |
| Listening to a Record .....             | 14 |
| Listening to a CD .....                 | 16 |
| Programmed Playback .....               | 18 |
| Repeat Playback .....                   | 19 |
| Shuffle Playback .....                  | 20 |
| Time Display .....                      | 20 |
| Listening to the Radio .....            | 21 |
| Preset Tuning .....                     | 22 |
| Listening to a Cassette Tape .....      | 23 |
| <br>                                    |    |
| Before Recording .....                  | 24 |
| Recording .....                         | 24 |
| REC OFF Timer .....                     | 28 |
| Finalize .....                          | 30 |
| Erase or Unfinalize a CD-RW .....       | 31 |
| <br>                                    |    |
| Troubleshooting .....                   | 32 |
| Messages .....                          | 33 |
| Specifications .....                    | 33 |

## Before Using the Unit

### Read this before attempting any operations.

- Do not place any objects on top of the turntable cover. They may create noise due to vibrations or fall, especially during playback.
- When the unit is turned on, switching on the TV may cause lines to appear on the TV screen, depending on the condition of the electric waves of the TV broadcast. This is not malfunction in the unit or the TV. In this case, turn off the unit.
- The nominal temperature should be between 5°C and 35°C (41°F and 95°F). The CD-RW recorder is more sensitive to extremes of temperature than ordinary CD players.
- Relative humidity should be 30 to 90 degrees non-condensing.
- As the unit may become warm during operation, always leave sufficient space around the unit for ventilation.
- The voltage supplied to the unit should match the voltage as printed on the rear panel. If you are in any doubt regarding this matter, consult an electrician.
- Choose the installation location of your unit carefully. Avoid placing it in direct sunlight or close to a source of heat. Also avoid locations subject to vibrations and excessive dust, heat, cold or moisture.
- Do not place the unit on an amplifier/receiver.
- Do not open the cabinet as this might result in damage to the circuitry or electrical shock. If a foreign object should get into the unit, contact your dealer or service company.
- When removing the power plug from the wall outlet, always pull directly on the plug, never yank on the cord.
- Do not attempt to clean the unit with chemical solvents as this might damage the finish. Use a clean, dry cloth.
- Keep this manual in a safe place for future reference.

### DO NOT MOVE THE UNIT DURING PLAYBACK

During playback, the disc rotates at high speed. Do NOT lift or move the unit during playback. Doing so may damage the disc or the unit.

### WHEN MOVING THIS UNIT

When changing the unit's location or packing the unit for moving, be sure to remove the record or disc. Moving this unit with the record or disc loaded may result in damage to this unit. If the unit is to be packed and moved a great distance, it is also advisable to tighten the turntable with transport locking screw. See Page 11 for instructions.

## Remote Control Unit

The provided Remote Control Unit allows the unit to be operated from a distance.

When operating the remote control unit, point it towards the REMOTE SENSOR on the front panel of the unit.

- Even if the remote control unit is operated within the effective range, remote control operation may be impossible if there are any obstacles between the unit and the remote control.
- If the remote control unit is operated near other appliances which generate infrared rays, or if other remote control devices using infrared rays are used near the unit, it may operate incorrectly. Conversely, the other appliances may operate incorrectly.

### Battery Installation

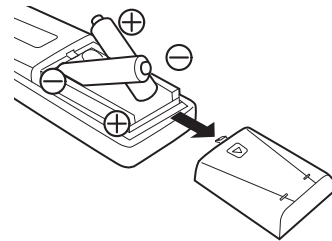

- 1 Remove the battery compartment cover.
- 2 Insert two "AA" (R6, SUM-3) dry batteries. Make sure that the batteries are inserted with their positive "+" and negative "-" poles positioned correctly.
- 3 Close the cover.

### Battery Replacement

If the distance required between the remote control unit and main unit decreases, the batteries are exhausted. In this case replace the batteries with new ones.

For more information about collection of batteries, please contact your local municipality, your waste disposal service or the point of sale where you purchased the items.

### Precautions concerning batteries

- Be sure to insert the batteries with correct positive "+" and negative "-" polarities.
- Use batteries of the same type. Never use different types of batteries together.
- Rechargeable and non-rechargeable batteries can be used. Refer to the precautions on their labels.
- When the remote control unit is not to be used for a long time (more than a month), remove the batteries from the remote control unit to prevent them from leaking.
- If the batteries leak, wipe away the liquid inside the battery compartment and replace the batteries with new ones.
- Do not use any other batteries not specified. Do not mix new batteries with old ones or use different types of batteries together.
- Do not heat or disassemble batteries and never throw them in the fire or water.
- Do not carry or store batteries with other metallic objects. The battery may short circuit, leak or explode.
- Never recharge a battery.

## Handling Records

### Handling precautions

- Do not touch the record's grooves. Only handle records, by the edges or the label, with clean hands. Skin oils from even clean hands can leave a residue on the record surface that will gradually deteriorate the quality of your record.

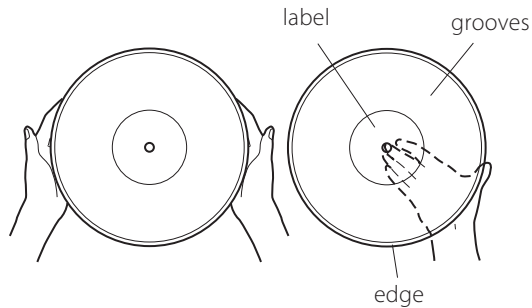

### Maintenance

- Fingerprints and dust cause noise and sound skip and damage the record and stylus. If the record becomes dirty, gently wipe the surface in a circular motion. Be sure to clean the records with a commercially available record cleaner.



- Commercial record cleaning systems are available from many retailers or on-line. TEAC does not endorse any specific product but, depending on the condition of your record collection, it may be advisable to look into one of these systems. Clean records protect your stylus from undue wear.

### Storage precautions

- To avoid dust and scratches, keep records in their sleeves and jackets when not in use.
- Store records upright on their edges. Records stored horizontally will eventually bend and warp.
- To protect your records from dust, scratches, and warping, do not store or place them in the following places:

Locations exposed to direct sunlight  
High-temperature and humidity locations  
Dusty locations  
In the glove compartment or on the rear deck of an automobile

## How to Replace the Stylus

The stylus should last about 50 hours under normal use.

However, it is recommended that the stylus be replaced as soon as you notice a change in sound quality.

Prolonged use of a worn-out stylus may damage the record.

Wear and tear on the stylus will be accelerated under frequent use of 78 RPM records because of its higher speed.

### CAUTION:

- Do not disassemble or bent stylus.

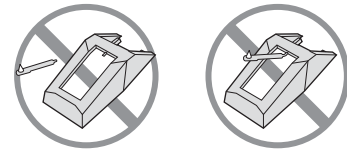

- Handle with care, as the stylus is delicate. Use of a bent or broken stylus may damage the record and cause the turntable to malfunction.
- To avoid injury, do not touch the tip of the stylus.
- Keep the stylus out of the reach of children.
- Do not expose stylus to extreme heat.
- Contact a qualified repair company if you experience difficulty in replacing the stylus.

### Removing old stylus

1. Turn off the unit's power before you replace the stylus.
2. Set a screwdriver at the tip of the stylus and push down to the direction "A".
3. Remove the stylus by pulling it forward.

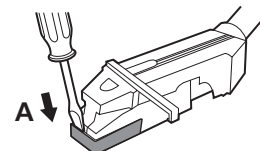

### Installing a new stylus

1. Hold the tip of the stylus and insert the other edge by pressing in the direction "B".
2. Push up in the direction "C" until it locks at the tip.

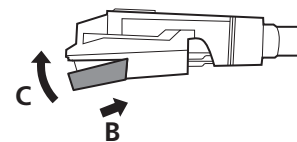

**Replacement stylus (sold separately):**  
**STL-103 (includes 3)**  
**SPL-102 (includes 2, for SP records only)**

# Handling Cassette Tape

## CAUTION:

- Do not open a cassette or pull out the tape.
- Do not touch the tape.
- Do not use cassette tapes in an area with high-temperature and humidity.

## Storage precautions

- Keep cassette tapes away from magnets or magnetized items because they may cause noise or erase recorded contents.
- Do not leave cassette tapes in a dusty place.
- Do not store cassette tapes in an area with high-temperature and humidity.

## Cassette tapes to avoid

The following cassette tapes may prevent the unit from performing normal operation or functions. The tape of such cassette tapes may get caught and causing unexpected problems.

### Cassette tapes with poor form accuracy

Deformed cassettes, ones of which tape does not track properly, or ones that generate abnormal noise during fast-forwarding or rewinding.

### Long-recording tapes

Tapes for recording 90 minutes or longer sometimes get caught by the capstan because they are extremely thin and stretch easily. Avoid using them as much as possible.

## Slackening of tapes

Slackened tapes may get caught by the capstan or other parts. Eliminate slack by using a pencil or alike before use.

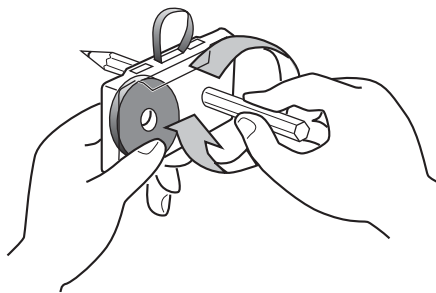

## Tape types

There are several types of cassette tapes.

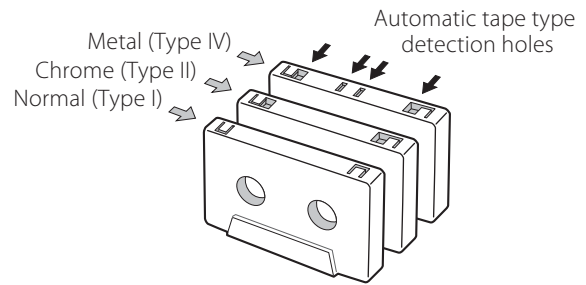

- When playing a normal tape (type I), set the TAPE switch by the turntable to NORMAL. When playing a chrome tape (type II) or metal tape (type IV), set the switch to HIGH.



## Cleaning and demagnetizing the cassette deck

A dirty head causes poor sound quality or sound skip. Dirt on the tape tracking roller may catch the tape. Clean the head, pinch roller, and capstan with a cotton applicator dampened with a commercially available cleaning solution about every ten hours of use.

When the head is magnetized, it increases noise and hinders the unit from transmitting high notes. When these problems occur, demagnetize the head using a commercially available head eraser.

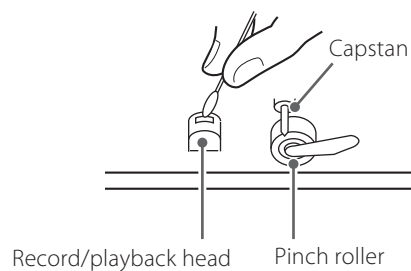

Do not set a cassette tape in the cassette holder of the unit until the cleaning solution on the head dries.

## Discs that can be played by this unit

CDs (12-cm and 8-cm) that bear the "COMPACT disc DIGITAL AUDIO" logo can be played by this unit.



- The logo should be on the disc label or the CD jacket.

CD-R and CD-RW discs that have been correctly recorded in the audio CD format and finalized.

This unit can play these types of discs without an adapter. It cannot play any other type of disc.

⚠ Playback of any other type of disc could cause loud noise and damage to speakers as well as harm hearing. Never try to play any other type of disc.

- Depending on the quality of the disc and/or the condition of the recording, some discs might not be playable.
- Video CDs, CD-ROMs and similar types of discs can be read by the unit, but they will make no sound when played back.
- Super Audio CDs cannot be read or played back by this unit.
- Video and audio DVDs, DVD-ROMs and other types of DVDs cannot be read or played back by this unit.

### ⚠ CAUTION

If you put a video or audio DVD, DVD-ROM or other type of DVD into the disc tray, the unit will attempt to read the disc and rotate at high speed. If you accidentally insert such a disc, wait until the unit stops spinning before ejecting it in order to avoid possibly damaging the disc. Do not attempt to remove the disc when "READING" appears on the display.

- Copy-protected discs and other discs that do not conform to the CD standard might not play correctly in this player. If you use such discs in this unit, TEAC Corporation and its subsidiaries will not be responsible for any consequences or guarantee the quality of reproduction. If you experience problems with such non-standard discs, you should contact their issuers.

## CAUTION

- Do not play any disc that is warped, deformed or damaged. Playing such discs could cause irreparable harm to the playing mechanisms.
- Printable CD-R and CD-RW discs are not recommended because their label sides could be sticky and damage the unit.
- Do not stick paper or protective sheets on discs and do not use any protective coating sprays.
- Never use a stabilizer. Using commercially-available CD stabilizers with this unit will damage the mechanisms and cause them to malfunction.
- Do not use irregularly-shaped discs (octagonal, heart-shaped, business card size, etc.). Such CDs could damage the unit.

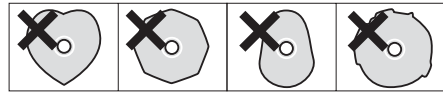

## Handling precautions

- Always place the disc on the disc tray with the label side up. Only one side of a Compact Disc can be played or used for recording.
- To remove a disc from a standard storage case, press down on the case through the center of the disc and lift the disc out, holding it carefully by its edges.

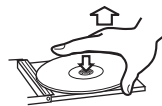

How to remove a disc



How to hold a disc

## Storage precautions

- Discs should be returned to their cases after use to avoid dust and scratches that could cause the laser pickup to "skip."
- Do not expose discs to direct sunlight or high temperature or humidity for extended periods. Long exposure to high temperatures will warp discs.
- CD-R and CD-RW discs are more sensitive to the effects of heat and ultraviolet rays than ordinary CDs. It is important that they not be stored in locations where they will be exposed to direct sunlight. They should also be kept away from sources of heat, such as radiators and heat-generating electrical devices.



## Maintenance

- If a disc becomes dirty, wipe its surface radially from the center hole outward towards the outer edge with a soft, dry cloth.



- Never clean discs using chemicals such as record sprays, antistatic sprays and fluids and thinners. Such chemicals will do irreparable damage to the disc's plastic surface.

If you are in any doubt as to the care and handling of a CD-R or CD-RW disc, read the precautions supplied with the disc or contact the disc manufacturer.

## About CD-R and CD-RW discs

CD-R discs can be recorded once only. Once they have been used for recording, they cannot be erased or re-recorded. However, if space is available on the disc (and the disc has not been finalized), additional material can be recorded.

By contrast, a CD-RW disc can be used in much the same way as a CD-R disc, but the last track or tracks recorded can be erased, and the space on the disc can be re-used for other recordings.

However, you should note that an audio CD created using a CD-RW disc may not play back satisfactorily on every audio CD player.

CD-R, by contrast, may be played satisfactorily on the majority of audio CD players.

## Finalizing

Although audio data may be written on a CD-R or CD-RW disc, a standard CD player will not be able to play back the audio until a final table of contents (TOC) has been written at the start of the disc.

The process of writing this table of contents is known as "finalizing". Once this has been done, no further data can be written to the disc.

Note that a CD-RW disc that has been finalized can be "unfinalized". This allows further tracks to be recorded to the disc, provided that there is space on the disc.

- Repeat, shuffle and programmed playback do not work with unfinalized (NO TOC) discs.

## Recordable discs

In this manual, we use the term "recordable" disc to describe a CD-R or CD-RW disc that has not been finalized, and has enough space to record.

If a CD-RW disc for High speed (4X or more) is recorded with this unit, the disc may not be able to be played back by some other CD recorder.

## Turntable Cover

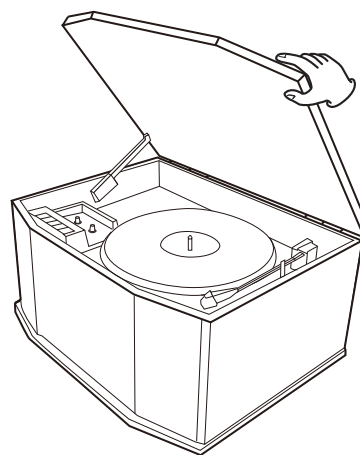

### To Open:

1. Lift the turntable cover all the way up until it stops.
2. Lower the cover slowly until the latch engages.
3. The cover will now stay open. If the latch does not engage, repeat these steps again.

### To Close:

1. Lift the cover all the way up until it stops.
2. The latch should disengage and you may now slowly lower the cover.
3. Make sure you grasp the cover by the edges to avoid pinching your fingers as it closes.

# Connection

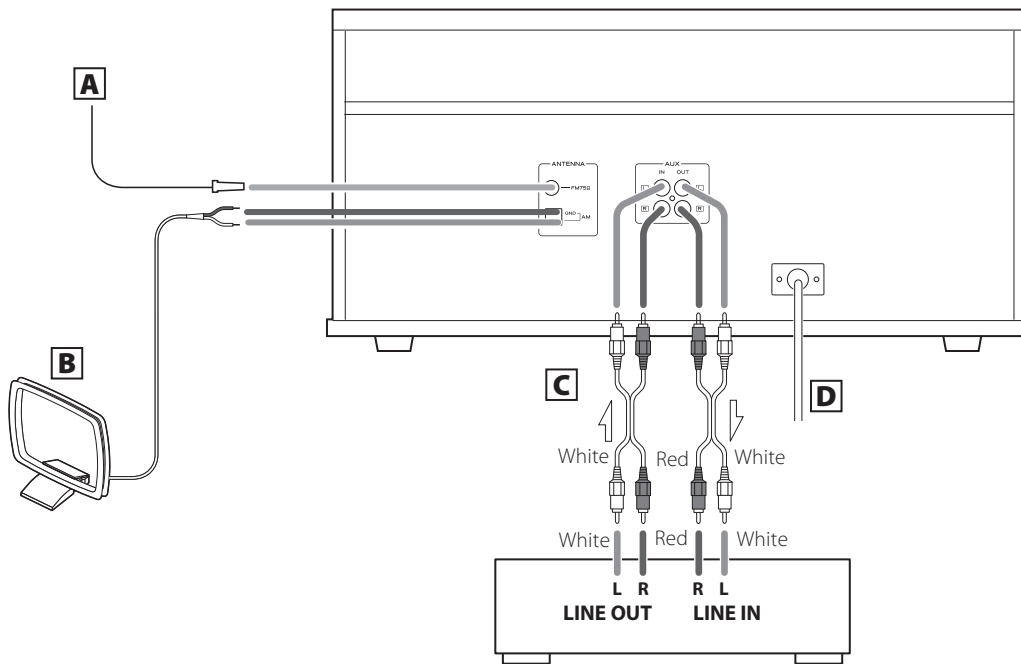

Cassette Tape Deck, etc.

## CAUTION:

- Switch off the power to all equipment before making connections.
- Read the instructions of each component you intend to use with this unit.
- Be sure to insert each plug securely. To prevent hum and noise, avoid bundling the signal interconnection cables together with the AC power cord.

## A FM antenna

While in FM mode, tune in an FM station and extend the lead to find the best position for the reception. This antenna may need to be repositioned if you move your unit to a new location.

### FM Outdoor Antenna

In an area where FM signals are weak, it will be necessary to use an outdoor FM antenna.

Generally, a 3-element antenna will be sufficient; if you live in an area where the FM signals are particularly weak, it may be necessary to use one with 5 or more elements.

- Disconnect the FM indoor antenna when using an outdoor antenna.

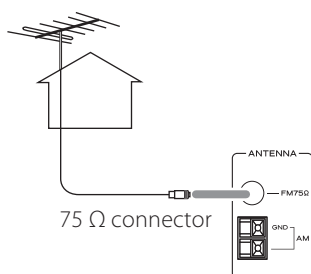

While recording from FM broadcast, noise may increase. To reduce unwanted noise, outdoor antenna will be required or record it with the FM mode switched to MONO.

## B AM loop antenna

To stand the loop antenna on a surface, fix the claw to the slot in the antenna base.

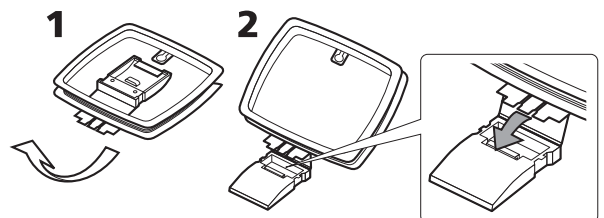

Connect the loop antenna's wires to the AM antenna terminals.

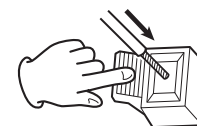

- Make sure to connect the black wire to the GND terminal.
- Place the antenna on a shelf or hang it on a window frame, etc., in the direction which gives the best reception. Keep all other wires such as power cords, speaker wires or interconnect wires as far away as possible from the antenna.

## C AUX IN/OUT jacks

Analog 2-channel audio signal is input or output from these jacks. Connect these jacks to a CD player, cassette tape deck, etc. using attached RCA cables.

Make sure to connect:

- white plug → white jack (L: left channel)
- red plug → red jack (R: right channel)

## D AC Power Cord

Plug this AC power cord into an AC wall socket.

# Parts of the Turntable

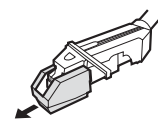
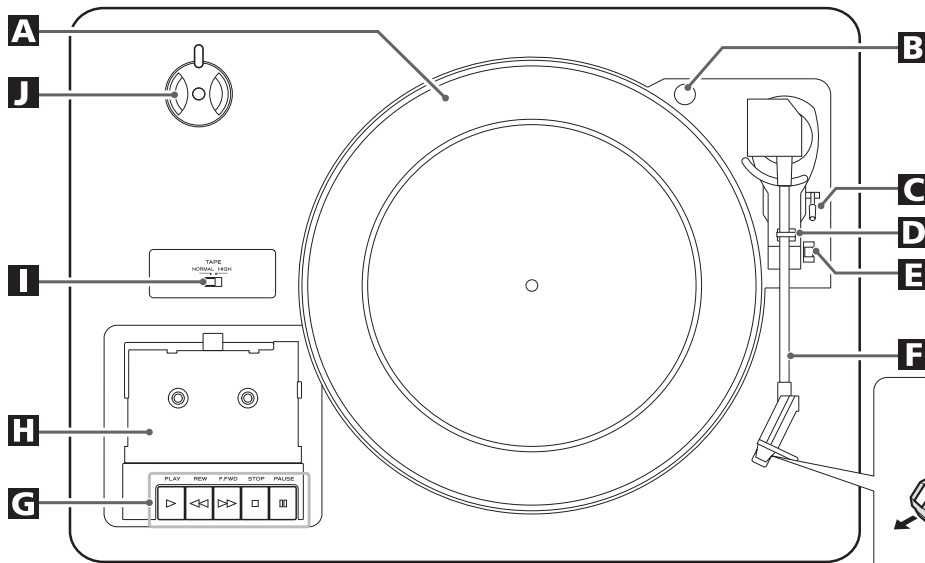

Before use, detach the stylus guard (white plastic cover) by pulling it straight off the front of the cartridge in the direction of the arrow.

## A Turntable

### B Screw fixing the turntable for transportation

Before use, completely loosen the screw by turning it clockwise with a coin or screwdriver.



Side view of the screw for transport

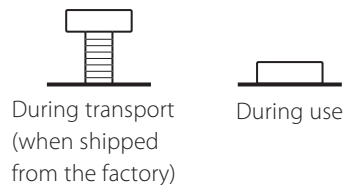

When you transport the unit, turn the screw counterclockwise to secure the turntable.

### C Cue-lever

Use this lever to lift the tone arm.

### D Tone arm holder

Gently push the clammer to the right to release the tone arm.

### E Speed selector

Select the speed suitable for the record.

### F Tone arm

When you move the tone arm to inside, the turntable will begin to turn.

## G Cassette tape operation button

### PLAY (▶)

Use this button to play a tape.

### F.FWD (▶▶)

Use this button to fast-forward a tape.

### REW (◀◀)

Use this button to rewind a tape.

### STOP (■)

Use this button to stop playing a tape.

### PAUSE (⏸)

Use this button to suspend playing/recording temporarily.

Never press the PLAY button (▶) and REW button (◀◀) at the same time.

## H Cassette holder

Set a cassette tape with the exposed tape in front and the side to play facing up.

## I TAPE switch

When playing a normal tape (type I), set the TAPE switch to NORMAL. When playing a chrome tape (type II) or metal tape (type IV), set the switch to HIGH.

## J 45 RPM adaptor

When playing a 45 RPM large hole single record, use the adaptor. Slide the part of holding the adapter to the side.

# Unit Functions and Remote Control

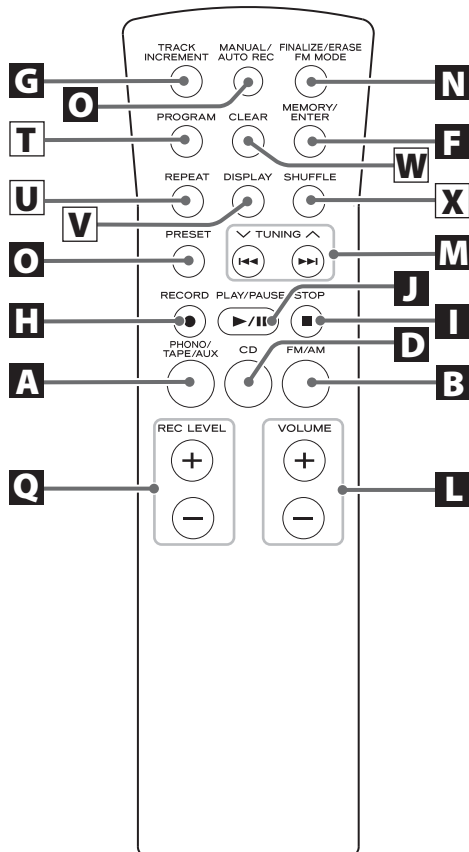
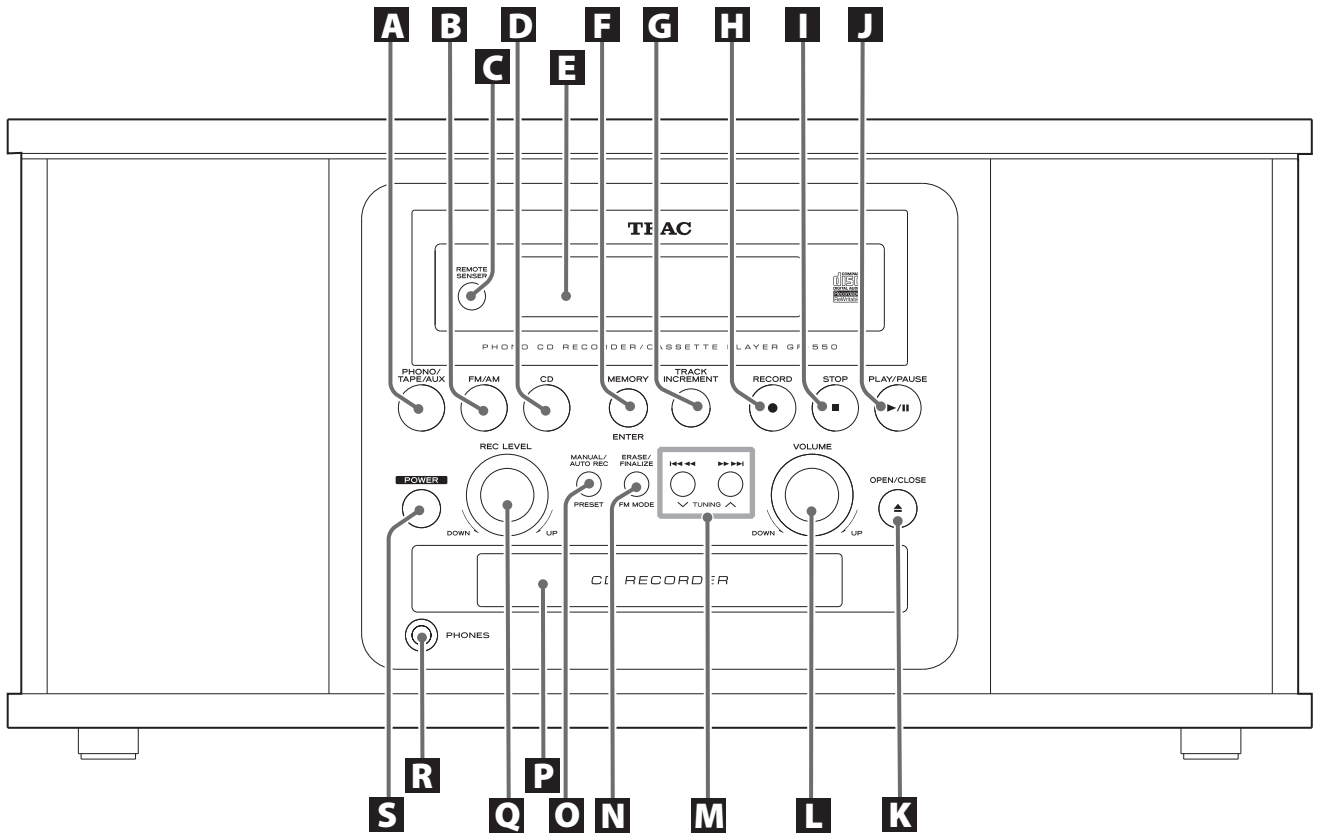

## A PHONO/TAPE/AUX

Press the PHONO/TAPE/AUX button to play a record, tape or to listen to the external source connected to the AUX IN jacks.

## B FM/AM

Press the FM/AM button to listen to the radio.

## C Remote Sensor

When operating the remote control unit, point it towards the REMOTE SENSOR.

## D CD

Press the CD button to play a CD.

## E Display

## F MEMORY, ENTER

Use this button to start finalizing and erasing. Also use this button to preset stations.

## G TRACK INCREMENT

During recording, use this button to divide tracks.

## H RECORD

Use this button to enter record pause mode.

**I STOP (■)**

Use this button to stop playback or recording.

**J PLAY/PAUSE (▶/⏸)**

Use this button to start or pause playback and recording.

**K OPEN/CLOSE (▲)**

Use this button to open and close the disc tray.

**L VOLUME**

Turn this knob to adjust the volume.

**M Skip/Search (|◀◀ ◀▶▶ ▶▶|), TUNING (∨/∧)**

In CD mode, use these buttons to skip tracks.

Hold down these buttons to search for a part of a track.

In FM/AM mode, use these buttons to tune in a station.

**N ERASE/FINALIZE, FM MODE**

Use this button to finalize a CD-R/CD-RW disc.

Use this button to erase or unfinalize a CD-RW disc.

Use this button to select FM MODE.

**O MANUAL/AUTO REC, PRESET**

Use this button to select the mode of track number assignment.

In TUNER mode, use this button to select a preset station.

**P Disc Tray****Q REC LEVEL**

In record pause mode, use this knob to adjust the recording level.

**R PHONES**

For private listening, first reduce the volume level to minimum. Then insert the plug from your headphones into the PHONES jack, and adjust the volume by turning the VOLUME knob. The sound from speakers will be cut off while the headphones are plugged in.

- Do not turn the unit on or off, or insert or pull out the headphones jack while wearing the headphones. (Excessive sounds may occur from the headphones.)
- The sound from speakers will be cut off while the headphones are plugged in.

**S POWER**

Press this button to turn the unit on or off.

**T PROGRAM**

In CD mode, use this button to program tracks.

**U REPEAT**

In CD mode, use this button to select repeat mode.

**V DISPLAY**

In CD mode, use this button to change the display.

**W CLEAR**

In CD mode, use this button to clear programmed tracks.

**X SHUFFLE**

In CD mode, use this button for shuffle playback.

**Note:**

To simplify explanations, instructions refer to names of buttons and controls on the front panel, making no mention of the use of remote control unit.

## Basic Operation

- 1 Press the **POWER** button to turn the unit on.

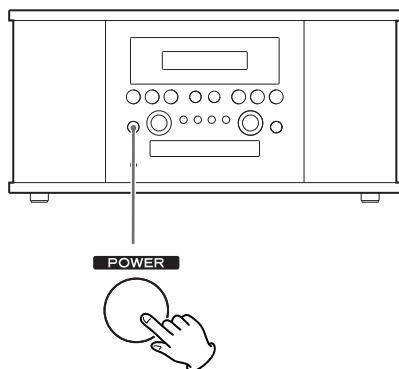

- 2 Select a source by pressing the corresponding button.

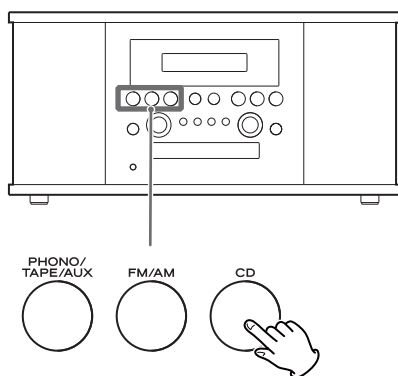

- To listen to an external source connected to AUX jacks, select AUX by pressing the PHONO/TAPE/AUX button once or twice.

- 3 Play the source, and adjust the volume by turning the **VOLUME** knob.

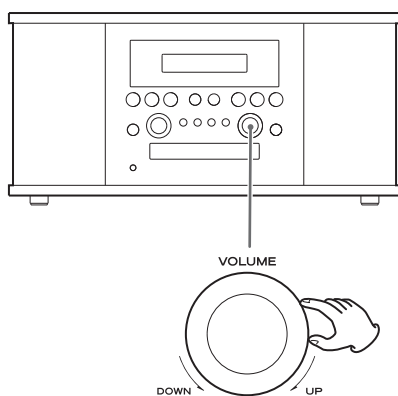

## Listening to a Record

- Before use, completely loosen the transportation screw by turning it clockwise with a coin and remove the stylus guard.

- 1 Press the **PHONO/TAPE/AUX** button once or twice to select **PHONO**.

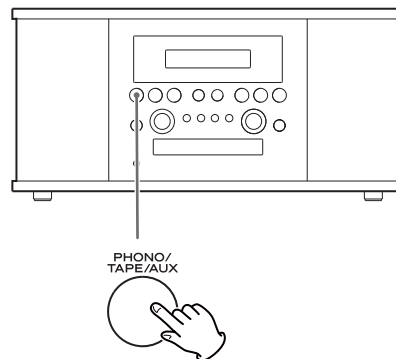

- 2 Gently open the dust cover.

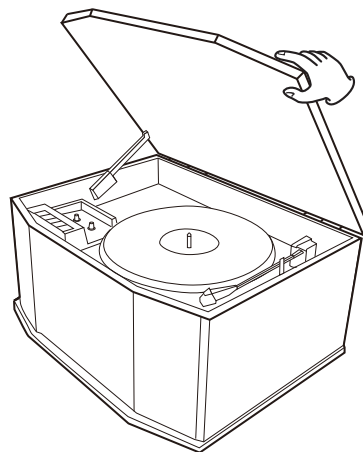

- When opening the cover, pay attention to prevent your hand from getting caught.

- 3 Put the record on the turntable.

When playing a 45 RPM large hole single record, use the included adaptor.

**4 Select the speed.**

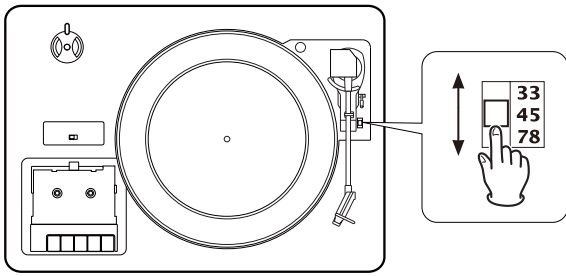

**5 Gently push the clamper to the right to release the tone arm.**

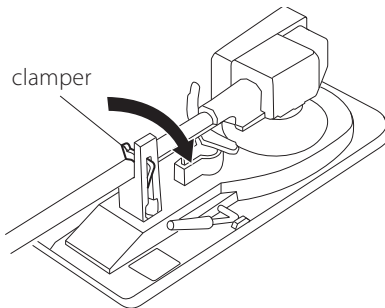

**6 Raise the cue lever to lift the tone arm off the tone arm support.**

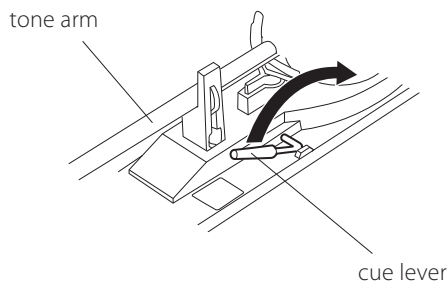

**7 Move the tone arm gently to the edge of the record (or the starting point of a track).**

The turntable will begin to turn.

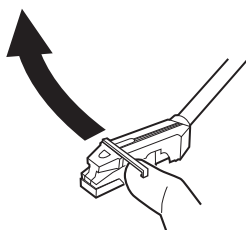

**8 Gently lower the tone arm by slowly releasing the cue lever.**

You can lower the tone arm manually if the cue lever has not been raised.

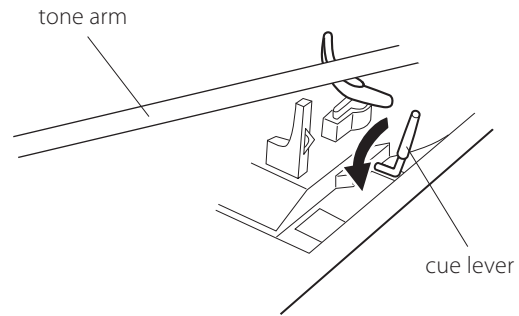

- Playing records with the dust cover down will prevent dust from settling on the turntable.
- Do not place anything on top of the turntable cover, especially while playing a record.

When the playback has been finished, the tone arm automatically returns to the tone arm holder and the rotation stops.

To stop playback manually, slightly lift the tone arm using the cue lever and return it to the tone arm holder.

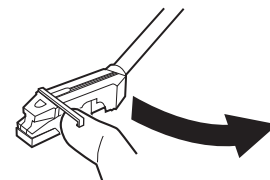
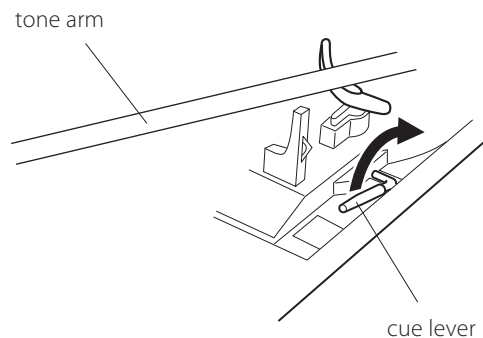

# Listening to a CD

## 1 Press the CD button.

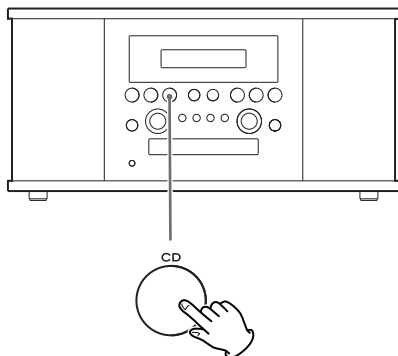

"--" blinks for a few seconds.

When no disc is set, "no DISC" appears on the display.

## 2 Press the OPEN/CLOSE button (▲) to open the tray.

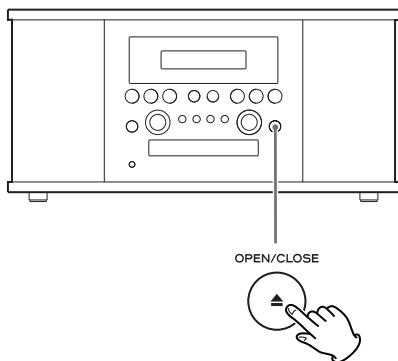

## 3 Place a disc on the tray with the printed label face up.

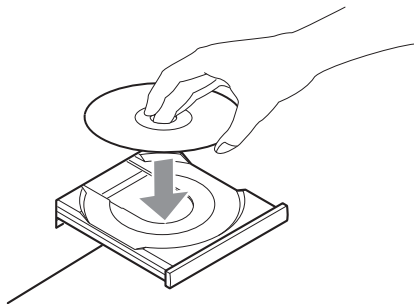

- Never place more than one disc on the tray.
- The disc must be placed in the center of the disc tray. If the disc is not correctly loaded, it may not be possible to open the tray again once it has closed, so you should ensure the disc is always centered on the tray.
- Do not force the tray by hand during opening and closing operations.

## 4 Press the OPEN/CLOSE button (▲) to close the tray.

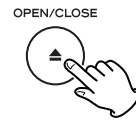

- Be careful not to pinch your finger.
- It takes a few seconds for the unit to load the disc. No buttons will work during loading. Wait until the total number of the tracks and the total play time of the disc are displayed.

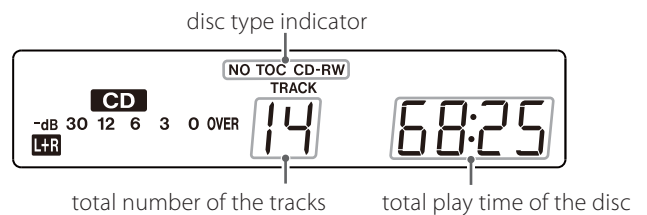

- The disc type indicator shows the type of disc currently loaded.

### CD:

A commercial pre-recorded CD

### CD-R:

A finalized CD-R

### CD-RW:

A finalized CD-RW

### NO TOC CD-R:

A CD-R which has yet to be finalized

### NO TOC CD-RW:

A CD-RW which has yet to be finalized

### blank:

No disc or unreadable disc

When a non-audio disc is inserted, the unit may start playing in order to read the data, however there will be no sound.

## 5 Press the PLAY/PAUSE button (▶/||) to start playback.

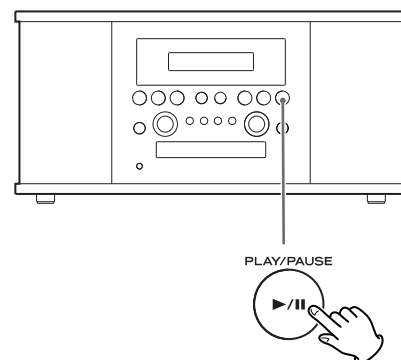

Disc playback starts from the first track, and ▶ lights on the display.

- If you load the disc, and then press the PLAY/PAUSE button (▶/||) without having first closed the disc tray, the disc tray closes and playback starts.



### A To pause playback

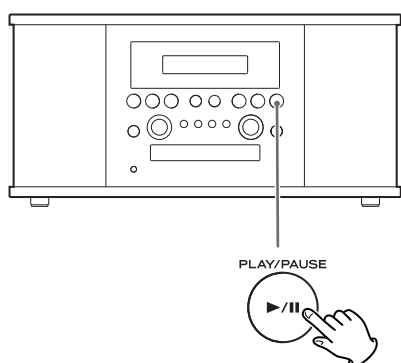

Press the PLAY/PAUSE button (▶/||) during playback. Playback stops at the current position. To resume playback, press the PLAY/PAUSE button (▶/||) again.

### B To stop playback

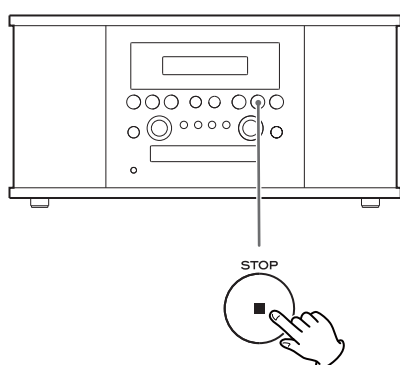

Press the STOP button (■) to stop playback.

### C To skip to the next or a previous track

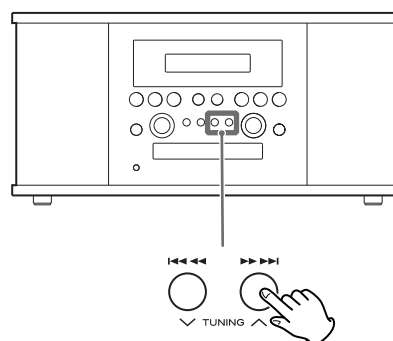

During playback, repeatedly press the ◀◀◀◀ or ▶▶▶▶ button until the desired track is found. The selected track will be played from the beginning.

In the stop mode, press the ◀◀◀◀ or ▶▶▶▶ button repeatedly until the track you want to listen to is found, and press the PLAY/PAUSE button (▶/||) to start playback from the selected track.

- When the ◀◀◀◀ button is pressed during playback, the track being played will be played from the beginning. To return to the beginning of the previous track, press the ◀◀◀◀ button twice.

### D Search for a part of a track

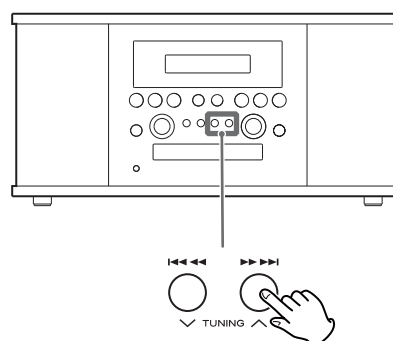

During playback, hold down the ◀◀◀◀ or ▶▶▶▶ button and release it when the part you want to listen to is found.

# Programmed Playback

Up to 32 tracks can be programmed in the desired order.

- Insert a disc and select "CD" before beginning programming.
- Shuffle playback does not work during programmed playback.
- Programmed playback works with finalized discs only.

## 1 Press the PROGRAM button in the stop mode.

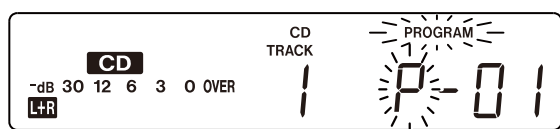
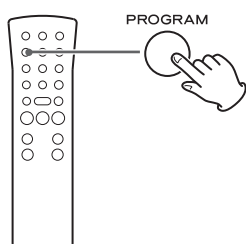

"PROGRAM" indicator and "P" blink on the display.

## 2 Press the I◀◀ or ▶▶I button to select a track.

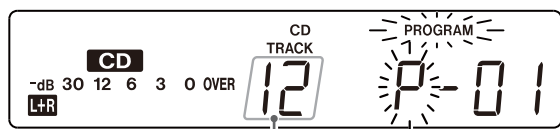
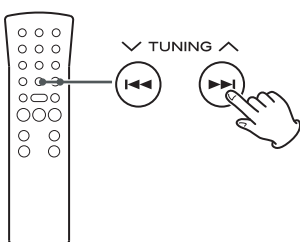

track number

## 3 Press the PROGRAM button.

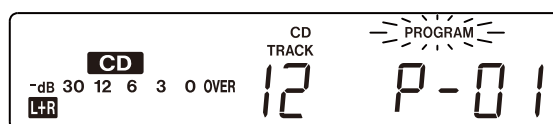
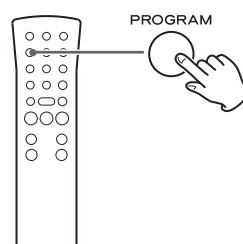

The track is programmed, and "P" stops blinking. If you select another track, "P" starts blinking again.

Repeat steps 2 and 3 to program more tracks.

- To select the same track consecutively, press the PROGRAM button again.
- You can program up to 32 tracks.
- To cancel the program mode, press the STOP button (■).
- You cannot select the track which does not exist in the disc.

## 4 When the selection of track numbers has been finished, press the PLAY/PAUSE button (▶/II) to start program playback.

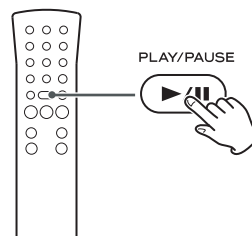

"PROGRAM" indicator stops blinking.

## To check the programmed order

In the stop mode, press the I◀◀ or ▶▶I button repeatedly to show the track numbers that have been stored in memory.

To erase a track, press the CLEAR button when the number is displayed. After deletion, the next track number will be moved up.

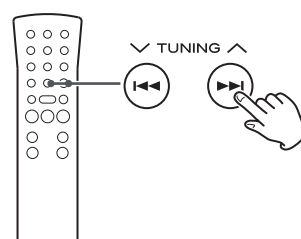

## Repeat Playback

### To add a track to the end of the program

In the stop mode, press the PROGRAM button.  
Select a track number by pressing the ◀◀ or ▶▶ button, and then press the PROGRAM button.  
The track is added to the end of the program.

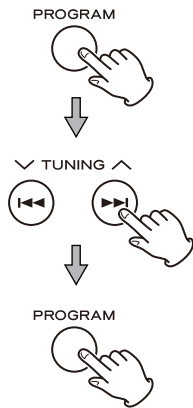

### To delete the last track from the program

In the stop mode, press the CLEAR button to delete the last track from the program.

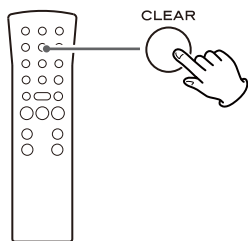

### To clear the program

In the stop mode, press and hold the STOP button (■) for more than 2 seconds to clear the program.

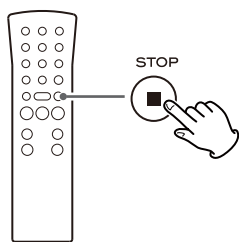

If one of the following buttons is pressed, the programmed contents will be cleared:

Main unit  
OPEN/CLOSE, POWER, FM/AM, PHONO/TAPE/AUX, STOP in the stop mode

Remote control  
FM/AM, PHONO/AUX, STOP in the stop mode

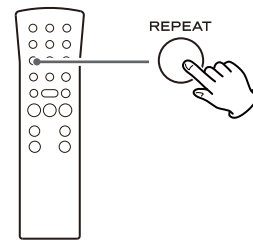

Each time the REPEAT button is pressed, the repeat mode is changed as follows:

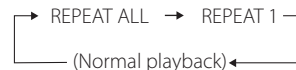

### REPEAT ALL (Repeat All the Tracks)

Press the REPEAT button once during playback.  
All the tracks of the disc will be played repeatedly.

### REPEAT 1 (Repeat one track)

Press the REPEAT button twice during playback.  
The track being played will be played repeatedly. If you press the ◀ or ▶ button and select another track, the track you selected will be played repeatedly.

It is also possible to select a track to be repeated in the stop mode. Press the REPEAT button twice and then select the track number by pressing the ◀ or ▶ button. Press the PLAY/PAUSE button (⏪) to start playback.

If one of the following buttons is pressed, repeat mode will be cancelled:

Main unit  
OPEN/CLOSE, POWER, FM/AM, PHONO/TAPE/AUX

Remote control  
FM/AM, PHONO/AUX

Repeat playback works with finalized discs only.  
Shuffle playback does not work during REPEAT 1 (repeat one track) mode.

## Shuffle Playback

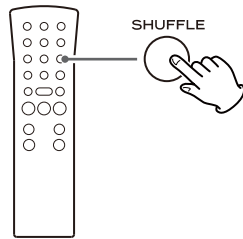

The tracks can be played randomly. In the stop mode, press the SHUFFLE button and the PLAY/PAUSE button.

When the shuffle playback of all the tracks has been finished, the unit stops and the shuffle playback mode is not cancelled.

If you press the button during shuffle playback, next track will be randomly selected and played. If you press the button, the currently played track will be played from the beginning. A track cannot be replayed during shuffle playback.

Shuffle playback does not work during programmed playback.

If one of the following buttons is pressed, playback will stop but shuffle mode will not be cancelled:

Main unit  
OPEN/CLOSE, POWER, FM/AM, PHONO/TAPE/AUX

Remote control  
FM/AM, PHONO/TAPE/AUX, SHUFFLE (in the stop mode)

Shuffle playback works with finalized discs only.

## Time Display

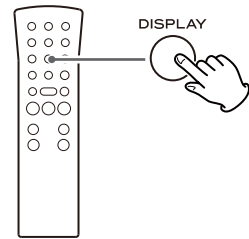

Each time the DISPLAY button is pressed, the display changes as follows:

### CD/CD-R/CD-RW playback

Track number and elapsed time of current track



Remaining time of current track



Total elapsed time of the disc



Remaining time of the disc

### In record pause mode

Track number and elapsed recording time of next track (0:00)



Remaining recordable time of the disc



Tuner display (only when the Tuner function is selected)

### During recording

Track number and elapsed recording time of current track



Remaining recordable time of the disc



Tuner display (only when the Tuner function is selected)

# Listening to the Radio

## 1 Select FM or AM using the FM/AM button.

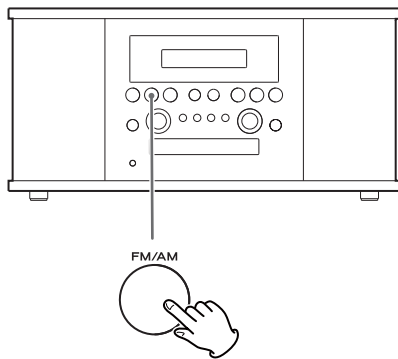

## 2 Select the station you want to listen to (auto selection).

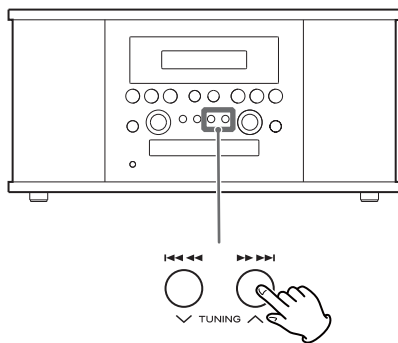

Hold down the TUNING button (^ or v) until the frequency display begins to change.

- When a station is tuned in, the tuning process will stop automatically.
- Press the TUNING button (^ or v) to stop the auto selection.

## Selecting stations which cannot be tuned automatically (manual selection)

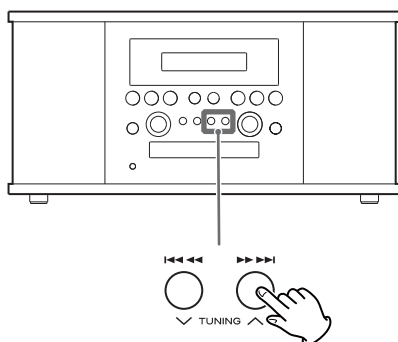

When the I◀◀◀ or ▶▶▶ button is pressed momentarily, the frequency changes by a fixed step. Press the I◀◀◀ or ▶▶▶ button repeatedly until the station you want to listen to is found.

## FM MODE button

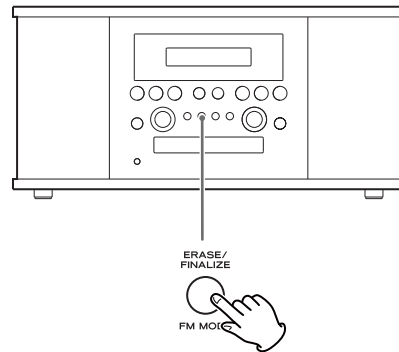

Pressing this button alternates between STEREO mode and MONO mode.

### STEREO

FM stereo broadcasts are received in stereo and the "STEREO" indicator lights in the display.

- If the sound is distorted and the "STEREO" indicator blinks, the signal is not strong enough for good stereo reception. In this case, change to MONO mode.

### MONO

To compensate for weak FM stereo reception, select this mode. Reception will now be forced to monaural, reducing unwanted noise.

## If the reception is poor

### AM broadcast

Turn around the AM antenna and/or the unit to find the best position for AM stations.

### FM broadcast

Extend and turn around the FM antenna so that you can receive the stations clearly.

- If the reception was not improved, an outdoor antenna may be required.

# Preset Tuning

You can store FM and AM stations into preset channels 1 to 9 respectively.

**1** Tune in a station you want to listen to (see steps **1** to **2** of page 21).

**2** Press the MEMORY button.

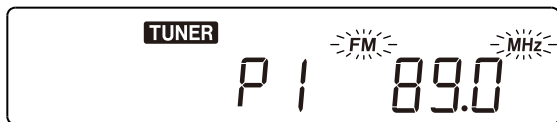
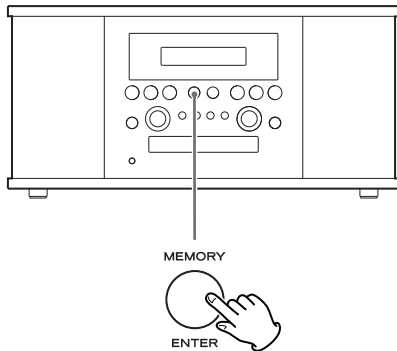

"FM" and "MHz" or "AM" and "kHz" start blinking.

- You can tune in another station even after the MEMORY button has been pressed.

**3** Select a preset channel to store the station using the PRESET button.

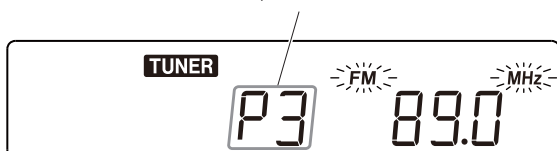
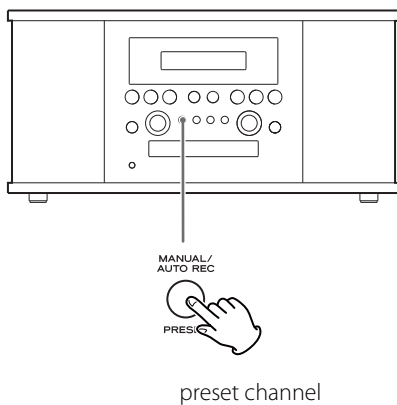

**4** Press the MEMORY button.

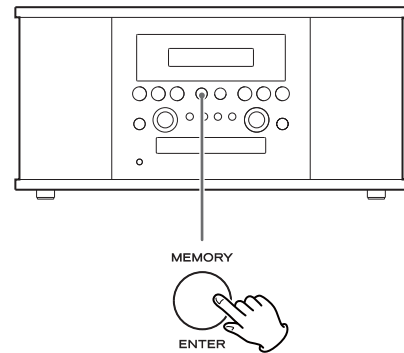

The station is stored and blinking stops.

To store more stations, repeat steps **1** to **4**.

## How to select preset stations

**1** Press the FM/AM button to select a band.

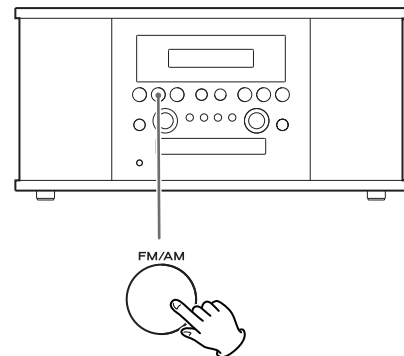

**2** Press the PRESET button repeatedly until the desired preset station is found.

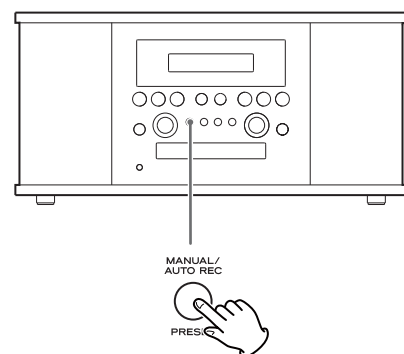

# Listening to a Cassette Tape

- 1 Press the PHONO/TAPE/AUX button once or twice to select TAPE.**

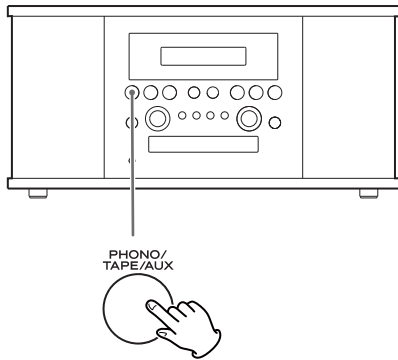

- Each time the PHONO/TAPE/AUX button is pressed, PHONO, TAPE and AUX (external component) are selected alternatively.

- 2 Slowly open the cover.**

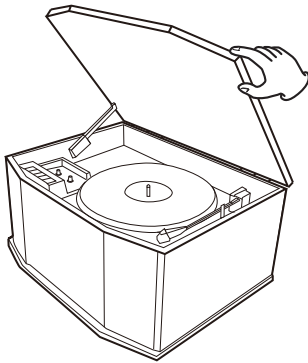

- When opening the cover, pay attention to prevent your hand from getting caught.

- 3 Set a recorded cassette tape in the cassette holder.**

Set a cassette tape with the exposed tape in front and the side to play facing up.

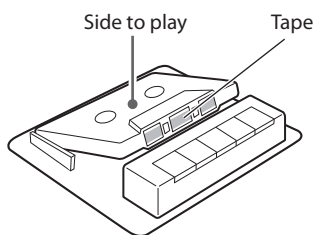

- 4 Set the TAPE switch.**

When playing a normal tape (type I), set the TAPE switch by the turntable to NORMAL. When playing a chrome tape (type II) or metal tape (type IV), set the switch to HIGH.

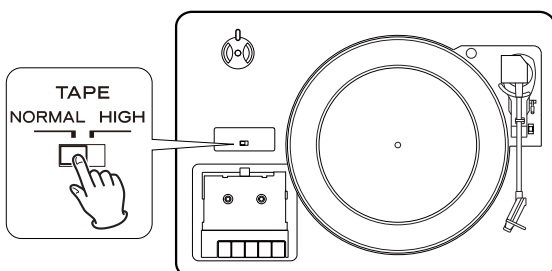

- 5 Press the PLAY button (▶).**

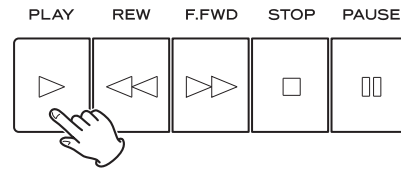

Playback starts.

When the playback of one side finishes, the playback stops. To play the other side, turn over the cassette tape.

- A To stop playback**

Press the STOP button (■) during playback to stop.

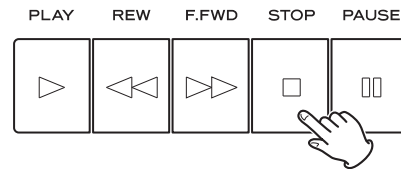

- B To pause playback**

Press the PAUSE button (||) during playback. Press the button again to start playback again.

- To enter PAUSE mode at the current position, order of pressing the PAUSE button first and then pressing the PLAY button is required in the STOP mode.

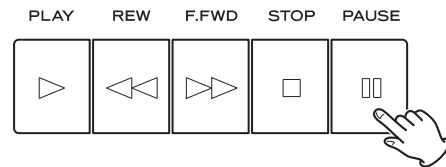

- C Fast-forwarding/rewinding**

Press the F.FWD or REW button (▶▶ / ◀◀) to fast-forward or rewind a tape respectively.

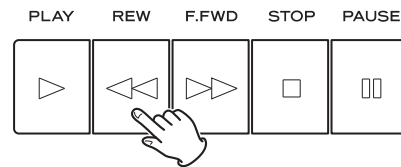

To stop fast-forwarding or rewinding, press the Stop button (■).

Never press the PLAY button (▶) and REW button (◀◀) at the same time.

When a tape is fast-forwarded or rewound to the end, make sure to press the STOP button (■) to stop the function.

## Before Recording

**Before you start recording, make sure that you understand the following points:**

- CD specifications limit the number of tracks to 99.
- You can not create recording tracks shorter than 10 seconds.
- Once you have recorded on a CD-R disc, the data cannot be erased.
- A recorded CD-R can be played back in a regular CD player after finalizing.
- To add more recordings to a finalized CD-RW, unfinalize it. (See page 31.)  
When all available space on a CD-RW has been recorded, you can record additional tracks by erasing previously recorded tracks. Note that you can only erase all tracks or the last track.
- If the STOP button (■) or PLAY/PAUSE button (▶/||) is pressed within 10 seconds from the beginning of recording, the unit does not stop recording.
- When the recording is finished, "REC" and "- END -" blink for a few seconds, and the unit then goes into stop mode. Do not apply any shock or vibration to the unit during blinking.
- If the disc reaches the end during recording, the unit finalizes the disc automatically and stops.
- If the disc reaches the end of the 99th track during recording, the unit finalizes the disc automatically and stops.
- The recording time of a track may differ slightly from the original one.
- When a partially recorded disc is inserted, recording starts after the last recorded track.
- The AUTO REC function automatically divides a track according to the sound level that has been set (See page 25). Therefore it is possible when using this function that a finished copy could have more tracks than its original source. It would be caused by extremely quiet part or noisy part.
- When the TRACK INCREMENT button is pressed while recording, the recorded sound will be cut for a moment.  
Do not use the TRACK INCREMENT function while the music sound continues.
- When the disc which was recorded by this unit is played back by some other players, a small noise may be heard at the point that the track is divided.

## Recording (1)

Audio from the FM/AM, PHONO, TAPE (cassette tapes) or AUX sources can be recorded on the CD recorder.

**1 Press the PHONO/TAPE/AUX button or the FM/AM button repeatedly to select the source to be recorded.**

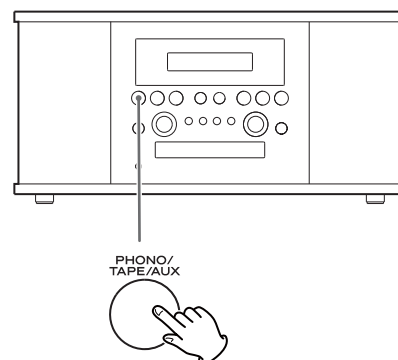

To record a record or cassette tape, select PHONO/TAPE and set the INPUT switch by the turntable to the desired source.  
To record an external source connected to the AUX IN jacks, select AUX.

**To record a radio broadcast**

Select FM or AM using the FM/AM button and select the station using the ◀◀◀/▶▶▶ button or PRESET button in step **1**.

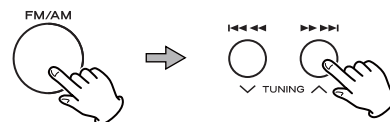

A station cannot be selected after you press the REC button in step **4**.

**2 Load a recordable CD-R or CD-RW disc into the unit.**

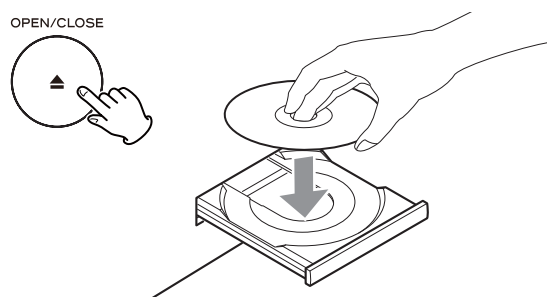

Press the OPEN/CLOSE button (▲), place a disc on the disc tray with the printed label side up, and then press the OPEN/CLOSE button (▲) to close the disc tray.

Make sure "NO TOC" and "CD-R" (or "CD-RW") indicators lights on the display, or the RECORD button in step **4** will not work.



**3 Select the mode of track number assignment using the MANUAL/AUTO REC button.**

When the MANUAL/AUTO REC button is pressed once, the current mode is displayed. Press the MANUAL/AUTO REC button repeatedly to select any other mode.

- When you record a radio broadcast, press the MANUAL/AUTO REC button of the remote control unit. (The MANUAL/AUTO REC button on the main unit will work as the PRESET button in the tuner mode.)

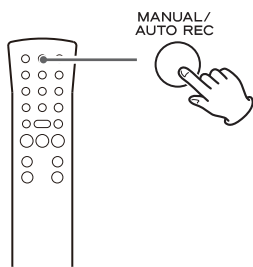

**-- (MANUAL)**

Track numbers are not given automatically. Use the TRACK INCREMENT button to divide tracks. MANUAL is recommended for recording an analog source such as a record. The settings will be reset to "Manual" when the unit is turned off.

**-20db, -30db or -40db (AUTO REC)**

The unit will automatically insert a track division in the recorded material when the sound level has dropped below the threshold for more than 2 seconds, and sound has re-started. "-20db" takes a louder signal to trigger the track increment. "-40db" means that a relatively quiet signal will trigger the track increment. "-40db" is suitable for recording a noiseless source such as a CD.

When recording from a source with a lot of unwanted noise or an analog source in auto track setting, more track numbers may be assigned than actual tracks recorded. In this case, choose "Manual" setting and press the TRACK INCREMENT button to assign the track numbers as you wish.

- AUTO REC may not work properly with analog sources that contain low-level noises.
- The AUTO TRACK indicator lights when -20dB, -30dB or -40dB is selected.
- The default setting is MANUAL (off). When the unit is turned on or the OPEN/CLOSE button is pressed, the setting is automatically reset to MANUAL (off).
- The MANUAL/AUTO REC button does not work during recording. Switching is disabled immediately after a disc is placed. Switch after "NO TOC" is displayed.

**4 Press the RECORD button.**

The red indicator on the RECORD button blinks. The unit enters record pause mode. During recording, the indicator lights red.

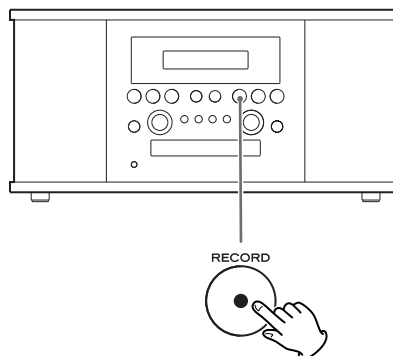

In record pause mode, "REC" indicator blinks and the || indicator lights on the display.



- No button will work while "bUSY" is displayed. Wait about 10 seconds until "bUSY" disappears from the display.
- If the red indicator on the RECORD button does not light, reload a recordable disc, wait a few seconds until "NO TOC" and "CD-R" (or "CD-RW") indicators light on the display, and press the RECORD button again.

**5 Adjusting the recording level.**

Play the source to be recorded and adjust the recording level so that the loudest sound does not exceed the "OVER" indicator on the peak level meter.

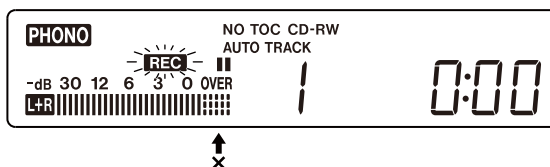
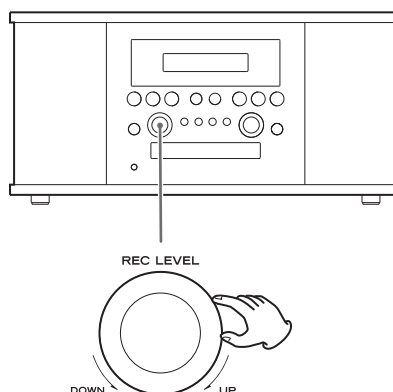

The level can be adjusted from -8 (-12dB) to +8(+12dB).

## Recording (2)

- The default setting is 0. Every time the recording is finished, the setting is automatically reset to 0.
- Different sources to be recorded (record, cassette tape, CD, etc.) have different volumes. In order to record at the optimal volume for different sources, it is necessary to adjust the recording level for each source.

### When you connect to the headphones jack of the radio cassette recorder or portable player etc.

Set the recording level to "0dB" and adjust the volume of connected device.

If the recording level is low, adjust the recording level so that the loudest sound does not exceed the "OVER" indicator on the peak level meter.

### 6 Prepare a recording source.

#### To record from a record

Move the tone arm to the edge of the record or a position to record and slowly put it down.

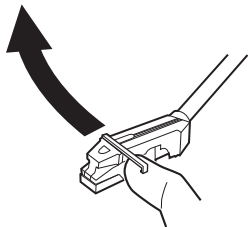

- While the turntable is stopped, the PLAY/PAUSE button (▶/||) will not work and you cannot start recording.

#### To record from a cassette tape

Start or pause playback of the cassette tape.

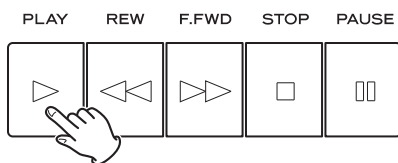

- Press the PLAY button (▶) to start playback.
- To pause playback, press the PAUSE button (||) and then PLAY button (▶).
- To prevent the beginning part from being cut out, cue the cassette tape and pause playback, then after starting recording as described in step 7, press the PAUSE button (||) to start playback.
- You can not start recording while the cassette tape is stopped.

#### To record a sound played by a component connected to the AUX terminal

Play the component connected to the AUX terminal.

- To prevent the beginning part from being cut out, cue the component and pause playback temporarily, then after starting recording as described in step 7, release the pause of the component to start playback.
- If the component does not have the pause function, after starting recording as described in step 7, start playback of the component.

### 7 Press the PLAY/PAUSE button (▶/||) to start recording.

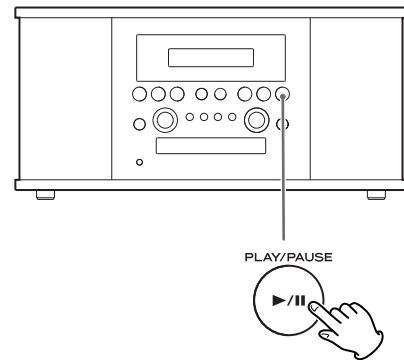

When the playback of the source finishes, press the STOP button (■) to stop recording.

When playback of a record finishes and the turntable stops rotating or playback of a cassette tape finishes, recording automatically ends.

But to prevent unwanted noise from the tone arm or cassette tape being recorded, stop the recording manually by using the STOP button as soon as the playback of numbers you want to record finishes.

When recording is stopped, "REC" and "-End-" blink for several seconds. Do not turn OFF the power or shake the unit during recording or when "REC" and "-----" are blinking. Such actions prevent proper recording.

### A To stop recording

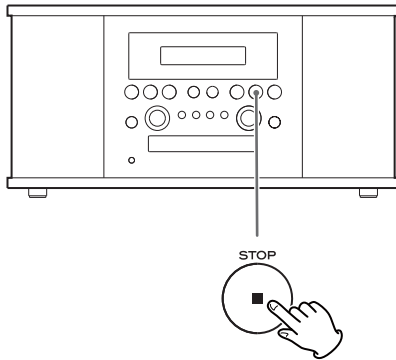

Press the STOP button (■) to stop recording.

### B To pause recording

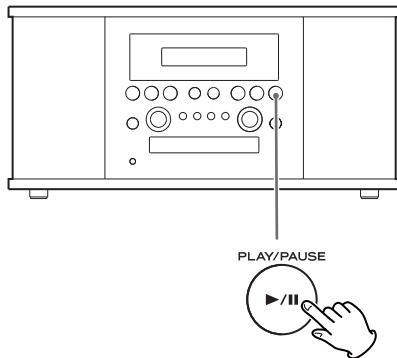

Press the PLAY/PAUSE button (▶/||), "bUSY" briefly appears on the display, and the recording is paused.

To restart recording, press the PLAY/PAUSE button (▶/||).

- You cannot restart recording while "bUSY" is displayed.
- Remember that every time recording is paused or stopped, a new track number will always be assigned. It is not possible to record in two "stages" within one track.
- The unit will not stop or pause even if the PLAY/PAUSE button is pressed within 10 seconds after recording has started.

### C Manual track division

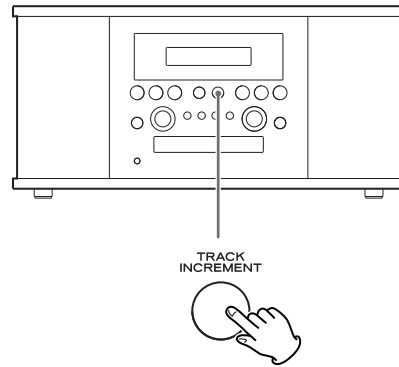

It is possible to divide the recording into tracks while recording. While recording is taking place, press the TRACK INCREMENT button. The current track number will be incremented by one.

- The TRACK INCREMENT button works regardless of the MANUAL/AUTO REC setting.
- You cannot divide the track manually to make a track of less than 10 seconds. Up to 99 tracks can be made on a disc depending on the CD specifications.
- When the TRACK INCREMENT button is pressed while recording, the recorded sound will be cut for a moment.

# REC OFF Timer

This unit can record from the radio or other equipment connected to the unit by setting the end recording time with the REC OFF timer.

The REC OFF timer function does not work when the unit records from PHONO or TAPE.

**1 Press the PHONO/TAPE/AUX button or the FM/AM button to select the source to be recorded.**

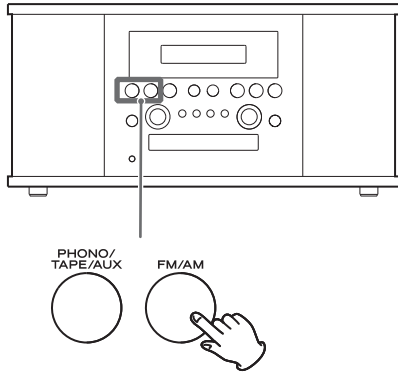

To record an external source connected to the AUX IN jacks, select AUX.

**2 Load a recordable CD-R or CD-RW disc into the unit.**

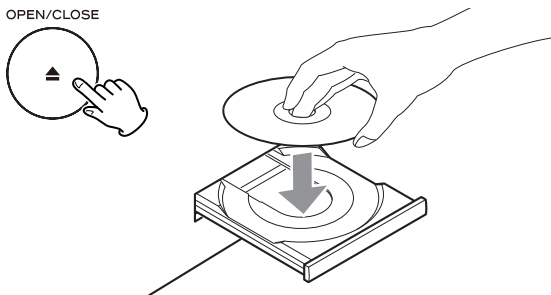

Make sure "NO TOC" and "CD-R" (or "CD-RW") indicators light on the display, or the RECORD button will not work.

- Before recording, tune in the radio station, set the track number assignment, set the recording level and prepare the external source connected to the AUX IN jacks.

**3 Press the RECORD button to set the unit to record pause mode.**

The red indicator on the RECORD button blinks and **||** appears on the display.

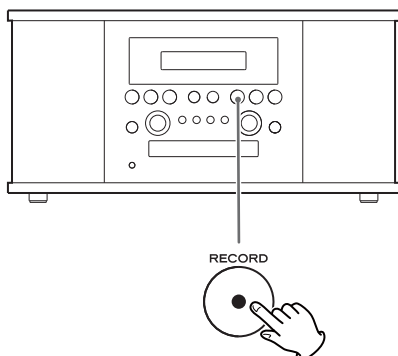

- No button will work while "bUSY" is displayed. Wait about 10 seconds until "bUSY" disappears from the display.

**4 Press the RECORD button again.**

"OFF" and the recording time (minutes/seconds) will be displayed.

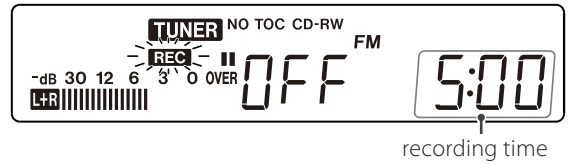

**5 Press the <<<< or >>>> button to set the end recording time.**

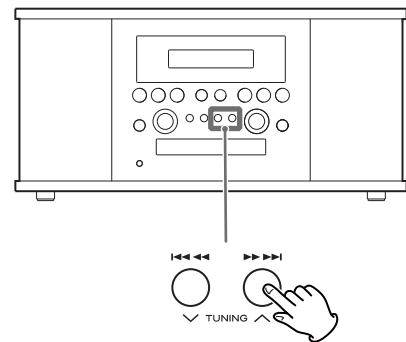

Each time the button is pressed, the display will move up (down) by 5 minutes.

- The time set will be memorized and will be displayed the next time you will use this function. To change the recording time, follow the steps **1** to **5**.
- The recording time can be set up to the maximum recordable time of the disc. When the disc has less than 5 minutes of recordable time, the recording time will be regulated by the remaining time.

**Example: CD-RW with a recordable time of "74 minutes"**

Press the skip buttons (<<<</>>>>) to set the time at 5-minute intervals up to 74 minutes.

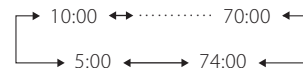

## 6 Press the PLAY/PAUSE button (▶/||) to start recording.

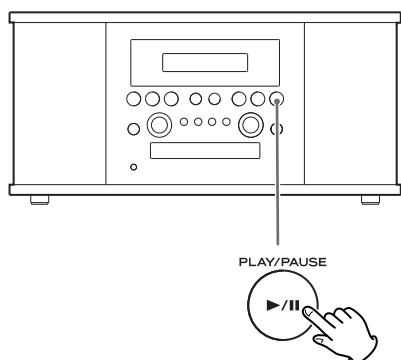

When recording starts, recording time starts decreasing. Recording will stop when the time reaches to "00:00".

- When recording is finished, the recording timer will be cancelled.
- You can use the PLAY/PAUSE button (▶/||) and the TRACK INCREMENT button during the timer recording.
- Press the STOP button (■) to stop recording.

## Using the audio timer

This unit can start and stop recording together with the commercially available audio timer.

- Connect the unit's power cord to the outlet of the audio timer before setting.

### 1 Set the unit's ON/OFF times with the audio timer.

Refer to the instruction manual of audio timer for operations.

### 2 Turn on the audio timer outlet.

Refer to the instruction manual of audio timer for operations.

### 3 Set the recording time.

Follow the steps 1 to 5 on page 28.

### 4 Turn off the audio timer outlet.

Refer to the instruction manual of audio timer for operations.

The unit will turn on and the recording will start when the audio timer reaches the ON time.

When recording starts, the REC OFF timer and the remaining time display will start to change.

Recording will stop when reaches to "00:00".

The unit will turn off when the audio timer's reaches the OFF time.

## Caution when using the audio timer

- When a CD-R or CD-RW disc is loaded, it will take approximately 30 seconds after the unit turns on to read and start recording.

## Set the on time of the audio timer approximately 1-2 minutes before you want to start recording.

- The unit will automatically start finalize when the disc reaches the end during recording. If the power turns off during recording, the error will occur and the disc will be no usable. When the audio timer is used, set the off time of the audio timer 3 to 5 minutes longer than the recording time of the unit.

## Refer to the following example to set the recording time of the unit and off time of the audio timer.

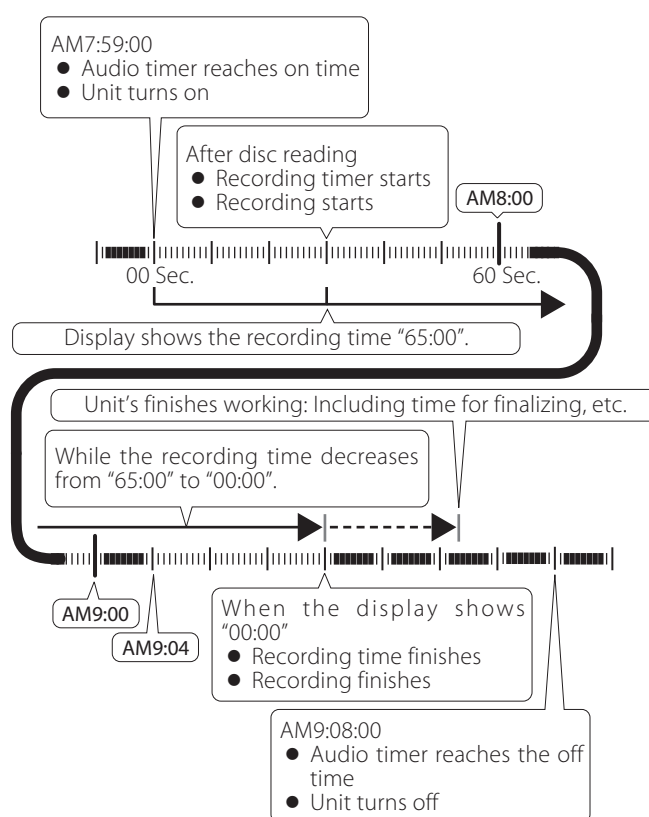

If you want to record an FM radio program from "AM8:00" to "AM9:00", set the recording time of the unit to "65:00" first, then set the ON time of audio timer to "AM7:59" and OFF time to "AM9:08".

Once the audio timer reaches the on time, the unit will turn on and the disc will be read. Approximately 30 seconds later, recording will start. At the same time, the display for the recording time will start to decrease, and recording will stop when the display shows "00:00". The unit will turn off when the audio timer reaches the off time.

# Finalize

As has been explained earlier, in order for a disc to become a standard CD, it must have a Table of Contents (TOC) written to it. This process is known as finalizing.

Once finalized, CD-R discs are truly final. No more tracks can be recorded on them. By contrast, CD-RW discs can be “unfinalized”, and if there is space, further material can be recorded on them.

- You cannot finalize the blank disc.
- When the disc has reached its maximum recordable time, it will automatically finalize even when recording is still in progress. A finalized disc cannot be further finalized.

## 1 Press the CD button to select “CD”.

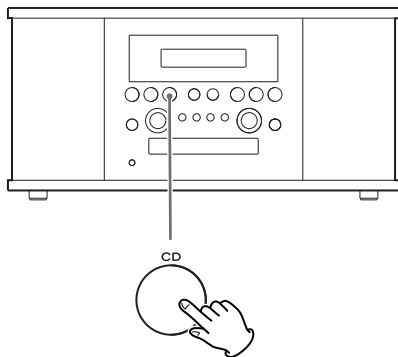

## 2 Load an unfinalized (recordable) disc.

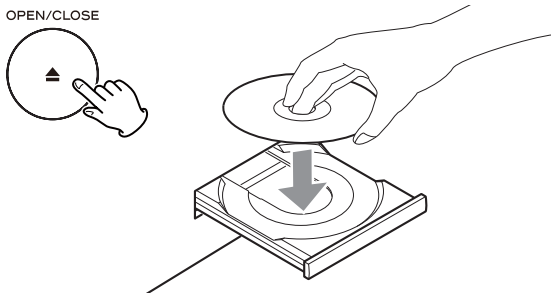

## 3 Press the EASE/FINALIZE button in the stop mode.

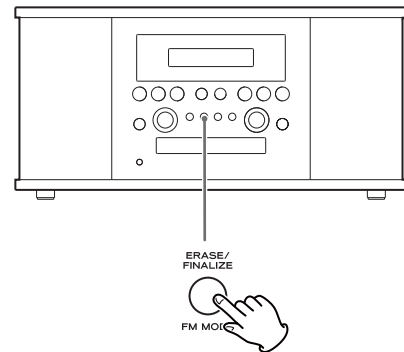

“FINAL” appears on the display.

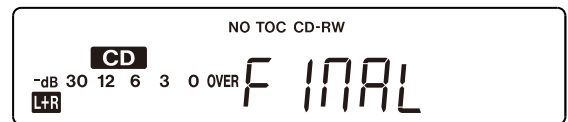

- To cancel the finalizing process, press the STOP button (■).

## 4 Press the ENTER button to start finalizing.

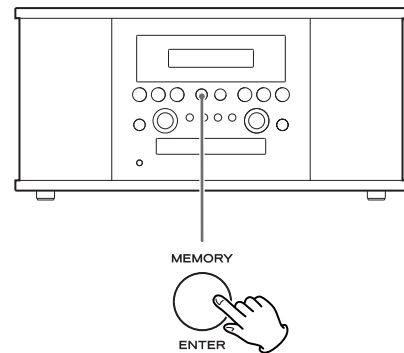

“NO TOC” and “REC” indicators blink, and the remaining time for the finalizing operation appears in the display.

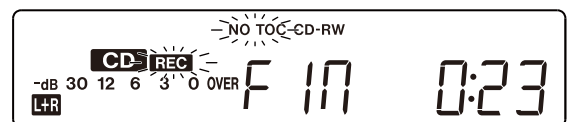

When the operation has been finished, the NO TOC indicator turns off and the display returns to the track/time display.

During finalizing, no button works.

**Never turn the power off nor unplug the power cord.**

- Although finalized CD-R discs may be played on ordinary CD players, remember that finalized CD-RW discs may not play on ordinary CD players.
- The time for the finalizing vary with the type of the disc.

# Erase or Unfinalize a CD-RW

Erase procedures are possible only on an unfinalized CD-RW disc. If a CD-RW disc has been finalized, unfinalize it prior to erasure. Note that it is not possible to perform any erase or unfinalize procedures on a CD-R disc.

It is possible to erase the last recorded track. It is also possible to erase a whole disc.

## 1 Press the CD button to select "CD".

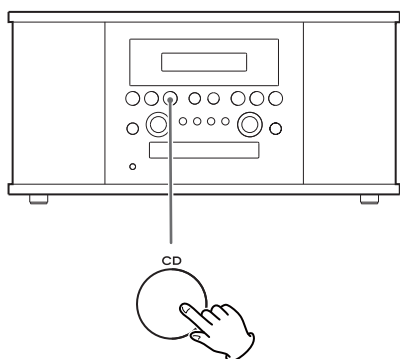

## 2 Load a recorded CD-RW.

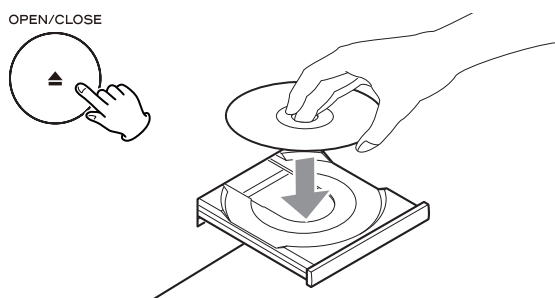

## 3 Press the ERASE/FINALIZE button in the stop mode.

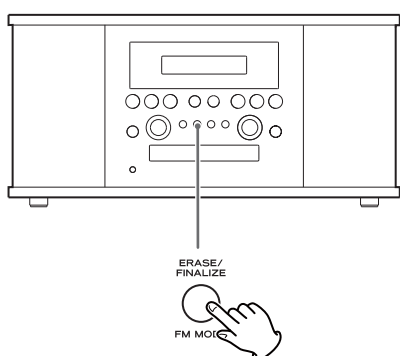

Each time the FINALIZE/ERASE button is pressed, the display changes as follows:

"UnFINAL" (unfinalize) appears when a finalized disc is loaded. "FINAL" appears when the disc has not been finalized. If you press the FINALIZE/ERASE button again, "ErASE" and the last track number will appear.

### UnFINAL

Select this to unfinalize the disc.

### ErASE XX (the number of the last track recorded on the disc)

Select this to erase the last track on the disc.

- This will not appear when only one track is recorded on the disc.

### ErASE ALL

Select this to erase all the tracks.

- To erase a number in a finalized CD-RW, unfinalize (UnFINAL) first and then erase the number by the same procedure (ErASE or ErASE ALL).
- To cancel the erasing or unfinalizing process, press the STOP button (■).

## 4 Press the ENTER button to start finalizing.

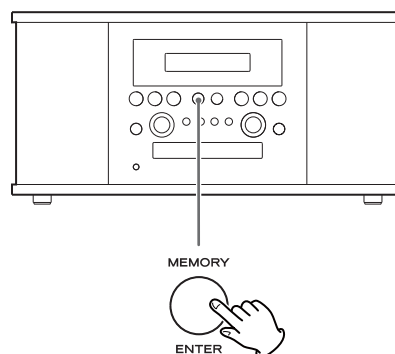

The remaining time for the operation appears in the display. When the operation has been finished, the display returns to the track/time display.

During erasing/unfinalizing, no buttons will work.

**Never turn the power off nor unplug the power cord.**

- This operation cannot be undone. If you are going to erase a track or tracks, make sure that they are recordings that you really want to erase.

# Troubleshooting

If you experience any problems with the unit, please take a moment to look through this chart and see if you can solve the problem yourself before you call your dealer or a TEAC service center.

## General

### No power.

- ➔ Check the connection to the AC power source. Check and make sure the AC source is not a switched outlet and if it is, the switch is turned on. Make sure there is power to the AC outlet by plugging another item such as a lamp or fan.

### No sound.

- ➔ Adjust the volume.

### The sound is noisy.

- ➔ The unit is too close to a TV set or similar appliances. Relocate the unit further away from them, or turn the other appliances off.

### Remote control does not work.

- ➔ Press the POWER switch of the main unit to turn it ON.
- ➔ If the batteries are dead, change the batteries.
- ➔ Use the remote control unit within the (5m) range and pointed at the front panel.
- ➔ Clear obstacles that are between the remote control unit and the main unit.
- ➔ If a strong light is near the unit, turn it off.

## CD Recorder

### Will not play.

- ➔ Load a disc with the playback side facing down.
- ➔ If the disc is dirty, clean the surface of the disc.
- ➔ A blank disc has been loaded. Load a prerecorded disc.
- ➔ Depending on the disc, etc. it may not be possible to playback CD-R/CD-RW discs. Try again with another disc.

### Sound skips.

- ➔ Place the unit on a stable surface to avoid vibration and shock.
- ➔ If the disc is dirty, clean the surface of the disc.
- ➔ Do not use scratched, damaged or warped discs.

### Recording is not possible.

- ➔ A playback-only disc or finalized disc has been loaded. Use a recordable disc.
- ➔ The disc does not have a recordable area. Use another disc.
- ➔ The recording level is too low. Adjust the recording level.
- ➔ The recording does not start if only the RECORD button is pressed. Always press the PLAY/PAUSE button (▶/||) to start the recording.

## Tuner

### Cannot listen to any station, or signal is too weak.

- ➔ Tune in the station properly.
- ➔ If a TV is near the unit, turn it off.
- ➔ Rotate the unit or antenna wire for the best reception position.

## Turntable

### Will not play.

- ➔ Loosen the transportation screw, and remove the stylus guard. (The stylus guard is a plastic cover that protects the stylus during transportation. Failing to remove this guard will not allow the needle to contact the groove of the record and no sound will be heard.)

### Sound is noisy or strange.

- ➔ If the stylus is worn-out, change the stylus.
- ➔ Select the correct playback speed.

### Sound skips.

- ➔ Place the unit on a stable surface to avoid vibration and shock. Make sure the unit is level both front to back and side to side.
- ➔ Clean the surface of the record.
- ➔ Do not use scratched, damaged or warped records.

## Cassette tape

### The unit does not work even after operation buttons are pressed.

- ➔ Confirm that a cassette tape has been set. If not, set a cassette tape.
- ➔ Insert the cassette tape correctly.

### Sound quality is poor.

- ➔ Clean the head.
- ➔ If the head is magnetized, demagnetize it with a head eraser.
- ➔ Set the TAPE switch according to the cassette tape used.

### If normal operation cannot be obtained, unplug the power cord from the outlet and plug it again.

## Beware of condensation

When the unit (or a record/disc) is moved from a cold to a warm place, or used after a sudden temperature change, there is the danger of condensation; vapor in the air could condense on the internal mechanism, making correct operation erratic or impossible. To prevent this, or if this occurs, leave the unit for one or two hours with the power turned on. The unit will stabilize at the temperature of its surroundings.

## Maintenance

Always keep the turntable clean.

If the surface of the unit gets dirty, wipe with a soft cloth or use a diluted mild liquid soap. Be sure to remove any excess liquid completely. Do not use thinner, benzine or alcohol as they may damage the surface of the unit. Allow the surface of the unit to dry completely before using.



## Messages

### TRACK

#### 0 0:00

A blank CD-R/CD-RW disc has been loaded.

### BUSY

The unit is reading the disc. Wait a few seconds.

### CLOSE

Close the disc tray.

### ERASE

Erase the last track of the CD-RW disc.

### ERASEALL

Erase all the tracks of the CD-RW disc.

### FINAL

Finalize the disc.

### -40db, -30db or -20db

Settings of the track number assignment mode

### NO DISC

No readable disc has been loaded.

### OPEN

Open the tray.

### -- --:--

The unit is reading the disc.

### P-\*\*

Program number

### UNFINAL

Unfinalize the CD-RW disc.

## Error Messages

### DISCFULL

There is no space on the disc, or no more tracks are available.

### P FULL

32 tracks have been programmed. No more tracks can be programmed.

### ERR \*\*

An error occurred within the unit.

Press the POWER switch to turn the unit off, wait a minute, and turn it on again.

### DISC ERR

An error disc or irregular-shaped disc has been loaded.

### DAO DISC

The unfinalized function cannot be performed with discs recorded using the "Disc at Once (DAO)" recording system.

### d disc

A CD disc other than Audio CD (Video CD, MP3, Data CD etc.) has been loaded.

(\*\* is variable.)

## Specifications

### Amplifier Section

Output power ..... 3.5 W + 3.5 W  
Frequency response ..... 50 Hz to 20 kHz  
Audio input sensitivity/Impedance ..... AUX: (0.5 V)/20 kΩ

### CD Recorder Section

Media type ..... CD-RW and CD-R for Digital audio  
(record and playback)  
CD (playback only)  
Recording sampling frequency ..... 44.1 kHz  
Frequency response ..... 20 Hz to 20 kHz (±3 dB)  
Signal to noise ratio ..... More than 85 dB (playback)  
More than 75 dB (recording)

### Cassette tape section

Tracking system ..... 4-track, 2-channel stereo  
Tape speed ..... 4.8 cm/sec  
Wow&flutter ..... 0.3%  
Frequency characteristic ..... 125Hz to 10 kHz  
S/N ratio ..... 45 dB

### Tuner Section

Frequency range (FM) ..... 87.5 MHz to 108.0 MHz  
Frequency range (AM) ..... 530 kHz to 1,720 kHz

### Record Player Section

Motor ..... DC servo motor  
Drive system ..... Belt Drive  
Speed ..... 33-1/3 rpm, 45 rpm, 78 rpm  
Wow and Flutter ..... less than 0.3% (WDT)  
Signal to noise ratio ..... More than 50 dB  
Cartridge type ..... Ceramic Stereo Cartridge  
Stylus ..... STL-103 (premounted) / SPL-102 (option)  
Output level ..... 158 - 348 mV (50 mm/S, 1 kHz)

### Speaker System Section

Unit ..... 76 mm (3")  
Impedance ..... 4 ohms

### GENERAL

Power requirements ..... 120 V, 60 Hz  
Power consumption ..... 25 W  
Dimensions (W x H x D) ..... 480 x 230 x 380 mm  
(18 7/8" x 9 1/16" x 14 15/16")  
Weight ..... 11 kg (24 1/4 lb)  
Operating temperature range ..... 5°C to 35°C

### Accessories

|                                  |                      |
|----------------------------------|----------------------|
| Owner's manual                   | FM antenna           |
| Warranty card                    | AM antenna           |
| Quick Start Guide for recording  | Stereo RCA pin cable |
| Remote control unit (RC-1258)    | 45 RPM adaptor       |
| Battery (AA, alkaline or MN) x 2 |                      |

- Design and specifications are subject to change without notice.
- Weight and dimensions are approximate.
- Illustrations may differ slightly from production models.

# Sommaire

**Nous vous remercions d'avoir choisi TEAC. Lisez ce manuel avec attention pour obtenir les meilleures performances possibles de cet appareil.**

|   |    |
|---|----|
| Avant l'utilisation.....                        | 35 |
| Boîtier de télécommande.....                    | 35 |
| Manipulation des disques.....                   | 36 |
| Comment remplacer la pointe.....                | 36 |
| Manipulation des cassettes.....                 | 37 |
| Disques.....                                    | 38 |
| Raccordements.....                              | 40 |
| Pièces de la platine tourne-disque.....         | 41 |
| Fonctions de l'appareil et télécommande.....    | 42 |
| <br>  |    |
| Fonctionnement de base.....                     | 44 |
| Écoute de disque vinyle.....                    | 44 |
| Écoute de CD.....                               | 46 |
| Lecture programmée.....                         | 48 |
| Lecture en boucle.....                          | 49 |
| Lecture aléatoire.....                          | 50 |
| Affichage du temps.....                         | 50 |
| Écoute de la radio.....                         | 51 |
| Mémorisation de stations (Presets).....         | 52 |
| Écoute d'une cassette.....                      | 53 |
| <br>  |    |
| Avant d'enregistrer.....                        | 54 |
| Enregistrement.....                             | 54 |
| Minuterie d'arrêt d'enregistrement REC OFF..... | 58 |
| Finalisation.....                               | 60 |
| Effacement ou dé-finalisation d'un CD-RW.....   | 61 |
| <br>  |    |
| Dépannage.....                                  | 62 |
| Messages.....                                   | 63 |
| Caractéristiques techniques.....                | 63 |

## ATTENTION

- N'exposez pas cet appareil au ruissellement ni aux éclaboussures.
- Ne placez aucun objet contenant du liquide, tel qu'un vase, sur l'appareil.
- N'installez pas cet appareil dans un espace confiné comme une bibliothèque ou similaire.
- L'appareil tire un courant nominal de veille de la prise secteur quand son interrupteur POWER ou STANDBY/ON n'est pas en position ON.
- L'appareil doit être placé assez près de la prise de courant pour que vous puissiez à tout moment attraper facilement la fiche du cordon d'alimentation.
- La fiche secteur est utilisée comme dispositif de déconnexion et doit donc toujours rester disponible.
- Un appareil de Classe I doit être branché à une prise de terre.
- Les batteries (ou le pack de batteries ou les batteries chargées) ne devront pas être exposées à une chaleur excessive telle que celle due au soleil, au feu ou à des sources équivalentes.
- Une pression acoustique excessive dans des écouteurs ou dans un casque peut provoquer une perte d'audition.

## Avant l'utilisation

### Lire ce qui suit avant d'utiliser l'appareil.

- Ne placez aucun objet sur le couvercle de la platine tourne-disque. Il pourrait créer du bruit en raison de vibrations ou de chute, particulièrement durant la reproduction.
- Quand l'appareil est allumé, mettre en service un téléviseur peut entraîner l'apparition de lignes sur l'écran de celui-ci, en fonction des ondes électriques de la diffusion TV. Ce n'est pas un mauvais fonctionnement de l'appareil ni du téléviseur. Dans ce cas, éteignez l'appareil.
- La température nominale doit être comprise 5°C et 35°C (41°F et 95°F). Le graveur/lecteur de disques compacts est plus sensible aux températures extrêmes que les lecteurs de disques compacts ordinaires.
- Le taux d'humidité relative doit être compris entre 30 et 90 degrés sans condensation.
- Il est possible que l'appareil devienne chaud durant l'utilisation, laissez donc toujours un espace suffisant autour de l'appareil pour la ventilation.
- La tension d'alimentation doit correspondre à la tension imprimée sur le panneau arrière. Si vous avez des doutes concernant l'alimentation de l'appareil, consultez un électricien.
- Choisissez soigneusement l'emplacement de l'appareil. Évitez de l'exposer directement aux rayons solaires ou à une source de chaleur. Évitez aussi les endroits sujets aux vibrations, à une poussière excessive, à la chaleur, au froid et à l'humidité.
- N'installez pas l'appareil au dessus d'un amplificateur/récepteur ou de n'importe quel appareil électronique générant de la chaleur.
- N'ouvrez pas le boîtier car cela peut endommager le circuit ou causer un choc électrique. Si un objet pénètre dans l'appareil, consultez votre revendeur ou SAV TEAC.
- Quand vous débranchez l'appareil, tirez toujours par la prise, jamais par le cordon d'alimentation.
- N'essayez pas de nettoyer l'appareil avec des dissolvants chimiques, cela peut endommager la finition. Utilisez un chiffon propre et sec.
- Conservez ce livret dans un endroit sûr pour référence ultérieure.

### NE DÉPLACEZ PAS L'APPAREIL DURANT LA LECTURE

Ne soulevez et ne déplacez PAS l'appareil durant la lecture. Cela peut endommager le disque.

### QUAND VOUS DÉPLACEZ CET L'APPAREIL

Quand vous changez l'endroit où l'appareil est installé ou quand vous emballez l'appareil pour un déménagement, veuillez à enlever le disque. Si l'appareil doit être emballé et déplacé sur une grande distance, il est également préférable de bloquer la platine tourne-disque avec la vis de verrouillage de transport. Voir page 41 pour des instructions.

## Boîtier de télécommande

Le boîtier de télécommande fourni permet la commande à distance de l'appareil. Pour utiliser le boîtier de télécommande, pointez-le vers le détecteur de télécommande du panneau avant de l'appareil.

- Même si le boîtier de télécommande est employé à portée de fonctionnement, la commande à distance peut être impossible s'il y a des obstacles entre le lecteur et le boîtier de télécommande.
- Si le boîtier de télécommande est employé à proximité d'autres appareils générant des rayons infrarouges, ou si d'autres télécommandes utilisant des rayons infrarouges sont utilisées près du lecteur, le lecteur peut ne pas bien fonctionner. Dans la situation inverse, les autres appareils peuvent ne pas bien fonctionner.

### Mise en place des piles

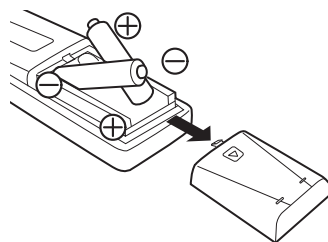

- 1 Retirez le couvercle du compartiment des piles.
- 2 Introduisez deux piles "AA" (R6, SUM-3). Assurez-vous que les piles sont correctement insérées en respectant les polarités plus "+" et moins "-".
- 3 Replacez le couvercle.

### Remplacement des piles

Si vous remarquez que la distance entre le boîtier de télécommande et le lecteur devient plus courte pour un fonctionnement correct, cela indique que les piles sont usées.

Dans ce cas, remplacez les piles par des nouvelles.

Pour plus d'informations sur la collecte des piles usagées, veuillez contacter votre mairie, votre service d'ordures ménagères ou le point de vente dans lequel vous avez acheté les articles.

### Précautions à observer concernant les piles

- Placez bien les piles en respectant les polarités plus "+" et moins "-".
- Utilisez des piles du même type. N'utilisez jamais des types de pile différents ensemble.
- Des piles ou des batteries peuvent être utilisées. Référez-vous à leurs étiquettes pour les précautions à respecter.
- Si la télécommande ne doit pas être utilisée durant une période prolongée (plus d'un mois), retirez ses piles pour éviter qu'elles ne coulent.
- Si les piles coulent, essuyez le liquide dans le compartiment des piles et remplacez les piles par des neuves.
- N'utilisez pas d'autres piles que celles spécifiées. Ne mélangez pas des piles neuves avec des anciennes et n'utilisez pas ensemble des types de pile différents.
- Ne chauffez pas et ne démontez pas les piles et ne les jetez jamais dans un feu ou dans de l'eau.
- Ne conservez et ne transportez pas les piles avec d'autres objets métalliques. Une pile pourrait entrer en court-circuit, couler ou exploser.
- Ne rechargez jamais une pile.

## Manipulation des disques

### Précautions de manipulation

- Ne touchez pas les sillons. Manipulez les disques par leur bord ou l'étiquette seulement, avec des mains propres. Les corps gras de la peau, même si les mains sont propres, peuvent laisser un résidu sur la surface du disque qui va graduellement détériorer la qualité de vos disques.

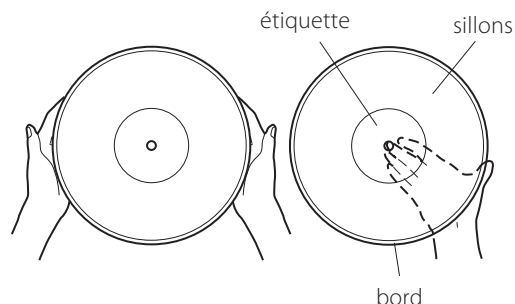

### Maintenance

- Les traces de doigt et la poussière peuvent causer des bruits, des sauts du son et endommager le disque et la pointe. Si le disque est sale, essuyez délicatement sa surface d'un mouvement circulaire. Pour nettoyer les disques, veillez à employer un nettoyeur pour disque du commerce.



- Plusieurs systèmes de nettoyage de disque sont disponibles dans le commerce et en ligne. TEAC n'avalise aucun produit spécifique mais, selon l'état de votre collection de disques, cela peut s'avérer être un bon choix. Des disques propres protègent votre pointe contre une usure prématurée.

### Précautions de rangement

- Afin d'éviter la poussière et les rayures, gardez vos disques dans leurs pochettes quand ils ne sont pas utilisés.
- Entreposez vos disques debout sur leur tranche. Les disques entreposés horizontalement vont finir par se tordre et se gondoler.
- Pour protéger vos disques de la poussière, des rayures et du gondolage, ne les rangez pas et ne les placez pas dans les endroits suivants :

Lieux exposés directement au soleil  
Lieux où la température et l'humidité sont élevées  
Lieux poussiéreux  
Dans la boîte à gants ou sur la plage arrière d'une automobile

## Comment remplacer la pointe

La pointe devrait durer environ 50 heures en usage normal. Par contre, il est recommandé de la remplacer dès que vous remarquez un changement de la qualité sonore. L'emploi prolongé d'une pointe usée peut endommager vos disques. L'usure de la pointe est accélérée par l'emploi fréquent de disques 78 t/mn en raison de la vitesse plus élevée.

### Avertissement :

- Ne pas démonter ou plier la pointe.

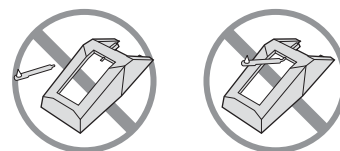

- Manipuler la pointe avec soin car elle est délicate. L'utilisation d'une pointe pliée ou brisée peut endommager le disque et engendrer un mauvais fonctionnement.
- Pour éviter les blessures, ne pas toucher l'extrémité de la pointe.
- Garder la pointe hors de portée des enfants.
- Ne pas exposer la pointe à une chaleur élevée.
- Contactez un SAV qualifié si vous avez du mal à remplacer la pointe.

### Retrait de la pointe

1. Éteindre l'appareil avant de remplacer la pointe.
2. Placez un tournevis au bout de la pointe et poussez vers le bas dans la direction "A".
3. Retirez la pointe de lecture en la tirant vers l'avant.

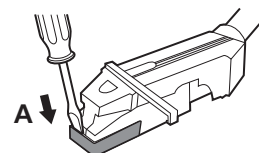

### Installation d'une nouvelle pointe

1. Tenir le bout de la pointe et insérer l'autre bout en pressant dans la direction "B".
2. Poussez vers le haut dans la direction "C" jusqu'à ce que la pointe s'enclenche.

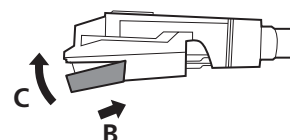

**Pointes de lecture de rechange (vendues séparément) :**  
**STL-103 (ensemble de 3)**  
**SPL-102 (ensemble de 2, pour 45 tours uniquement)**

## Avertissement :

- N'ouvrez pas une cassette et ne tirez pas sur sa bande.
- Ne touchez pas la bande.
- N'utilisez pas de cassettes dans un lieu à température et humidité élevées.

## Précautions de rangement

- Gardez les cassettes à distance d'aimants et d'objets magnétisés car cela peut entraîner du bruit ou un effacement du contenu enregistré.
- Ne laissez pas les cassettes dans un lieu poussiéreux.
- Ne rangez pas les cassettes dans un lieu à température et humidité élevées.

## Cassettes à éviter

Les bandes détendues peuvent se coincer dans le cabestan et autres parties du mécanisme. Retendez la bande en utilisant un crayon ou accessoire identique avant utilisation.

## Cassettes ayant une forme incorrecte

Les cassettes déformées, celles dont la bande ne défile pas normalement ou qui produisent un bruit anormal lors du bobinage ou rembobinage rapide.

## Bandes détendues

Les cassettes prévues pour enregistrer durant 90 minutes ou plus voient parfois leur bande se coincer dans le cabestan car celle-ci est extrêmement fine et s'étire facilement. Évitez autant que possible de les utiliser.

## Bandes détendues

Les bandes détendues peuvent se coincer dans le cabestan et autres parties du mécanisme. Retendez la bande à l'aide d'un crayon ou accessoire identique avant utilisation.

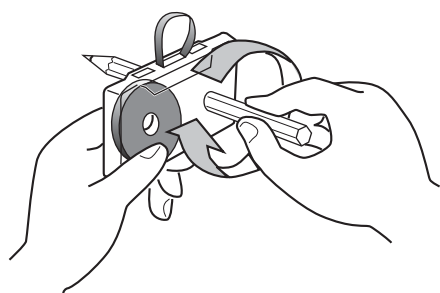

## Types de bande

Il existe plusieurs types de bande de cassette.

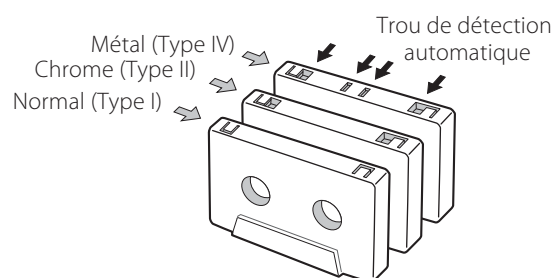

- Quand vous lisez une bande normale (type I), réglez le sélecteur TAPE de la platine tourne-disque sur NORMAL. Quand vous lisez une bande chrome (type II) ou métal (type IV), réglez le sélecteur sur HIGH.



## Nettoyage et démagnétisation de la platine cassette

Une tête sale entraîne une qualité sonore médiocre ou des sauts de son. Les saletés accumulées sur le dispositif de défilement de la bande peuvent entraîner le coincement de celle-ci. Toutes les dix heures d'utilisation, nettoyez la tête, le galet presseur et le cabestan avec un coton-tige humecté d'une solution de nettoyage disponible dans le commerce.

Quand la tête est magnétisée, cela accroît le bruit et empêche l'appareil de transmettre les notes les plus aiguës. Quand ces problèmes surviennent, démagnétisez la tête à l'aide d'un démagnétiseur de tête disponible dans le commerce.

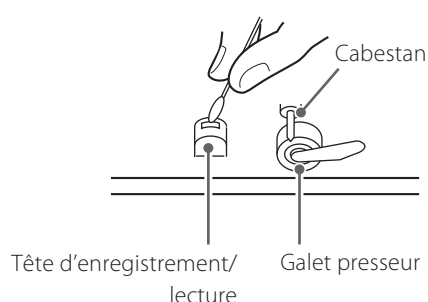

Ne placez pas de cassette dans le porte-cassette de l'appareil tant que la solution de nettoyage n'a pas séché sur la tête.

## Disques lisibles par cet appareil

Les CD (12 cm et 8 cm) portant le logo "COMPACT disc DIGITAL AUDIO" peuvent être lus par cet appareil.



- Le logo doit être sur le disque ou sur sa pochette.

Les CD-R et CD-RW qui ont été correctement enregistrés au format CD audio et finalisés.

Cet appareil peut lire les types de disque suivants sans adaptateur. Il ne peut lire aucun autre type de disque.

⚠ La lecture de tout autre type de disque pourrait entraîner un bruit fort et causer des dommages aux enceintes et à votre audition. Ne lisez jamais un autre type de disque.

- Selon la qualité du disque et/ou les conditions de l'enregistrement, certains disques peuvent ne pas être lisibles.
- Les CD vidéo, CD-ROM et types de disque similaires peuvent être lus par l'appareil, mais ne produiront aucun son à la lecture.
- Les Super Audio CD ne peuvent pas être lus ni reproduits par cet appareil.
- Les DVD vidéo et audio, les DVD-ROM et autres types de DVD ne peuvent pas être lus et reproduits par cet appareil.

### ⚠ ATTENTION

Si vous placez un DVD vidéo ou audio, un DVD-ROM ou tout autre type de DVD dans le tiroir de disque, l'appareil tentera de le lire et le fera tourner à haute vitesse. Si vous avez inséré accidentellement un tel disque, attendez que la rotation cesse avant de l'éjecter, ceci afin d'éviter d'endommager le disque (n'essayez pas de retirer le disque tant que "READING" est affiché à l'écran).

- Les disques protégés contre la copie et les disques ne se conformant pas à la norme CD peuvent ne pas être correctement lus par cet appareil. Si vous utilisez de tels disques dans cet appareil, TEAC Corporation et ses filiales ne pourront être tenues pour responsables des conséquences quelles qu'elles soient ni garantir la qualité de reproduction. Si vous rencontrez des problèmes avec de tels disques non standard, vous devez contacter leurs diffuseurs.

## ATTENTION

- Ne faites pas lire de disque gondolé, déformé ou endommagé. Faire lire de tels disques pourrait causer des dommages irréparables aux mécanismes de lecture.
- Les CD-R et CD-RW imprimables ne sont pas recommandés car le côté étiquette peut être collant et risque d'endommager l'appareil.
- Ne collez pas de papiers ou de feuillets protecteurs sur les disques et n'utilisez aucun aérosol de revêtement protecteur.
- N'utilisez jamais de stabilisateurs. L'utilisation de stabilisateurs pour CD disponibles dans le commerce pourrait endommager les mécanismes de cet appareil et provoquer son dysfonctionnement.
- N'utilisez pas de disques ayant une forme irrégulière (octogonale, en forme de cœur, de la taille d'une carte de visite, etc.). De tels CD peuvent endommager l'appareil.

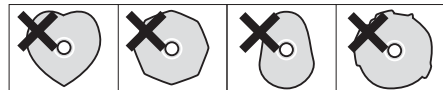

## Précautions de manipulation

- Placez toujours le disque sur le tiroir, face sérigraphiée vers le haut. Les CD ne peuvent être lus ou enregistrés que d'un côté.
- Pour sortir un disque de son boîtier, appuyez sur le centre du boîtier et soulevez le disque, en le tenant soigneusement par la tranche.



Comment sortir le disque



Comment tenir le disque

## Précautions de rangement

- Les disques doivent être rangés dans leurs boîtiers après utilisation afin d'éviter la poussière et les rayures qui pourraient provoquer des "sauts" du capteur laser.
- N'exposez pas les disques directement au soleil, à une température élevée ou à l'humidité durant une période prolongée. Une exposition prolongée à des hautes températures les fera gondoler.
- Les CD-R et CD-RW sont plus sensibles aux effets de la chaleur et des rayons ultraviolets que les CD ordinaires. Il est important de ne pas les conserver dans des lieux directement exposés au soleil. Ils doivent aussi être tenus à l'écart des sources de chaleur telles que les radiateurs et chauffages électriques.

## Entretien

- Si un disque est sale, essuyez sa surface d'un mouvement radial (du trou central vers le bord externe) avec un chiffon sec et doux.



- Ne nettoyez jamais les disques avec des produits chimiques tels que des aérosols pour disque, des aérosols ou liquides antistatiques ou du diluant. Ces produits chimiques provoqueraient des dégâts irréparables à la surface en plastique du disque.

En cas de doute quant à l'entretien et à la manipulation d'un CD-R ou CD-RW, lisez les précautions accompagnant le disque ou contactez le fabricant du disque.

## Remarques concernant les disques compacts CD-R et CD-RW

Les disques CD-R ne permettent qu'un seul enregistrement. Lorsqu'ils ont été utilisés pour un enregistrement, ils ne peuvent plus être effacés ou réutilisés pour un autre enregistrement. Cependant, s'il reste de la place sur le disque, il est possible d'enregistrer sur cet espace disponible.

Un disque CD-RW s'utilise de la même façon qu'un disque CD-R, à ceci près que la ou les dernière(s) pistes enregistrées peuvent être effacées et l'espace ainsi libéré sur le disque peut être ré-utilisé pour d'autres enregistrements.

Il convient toutefois de noter qu'un disque compact audio créé à partir d'un disque CD-RW risque de ne pas fonctionner correctement sur tous les lecteurs de disques compacts audio. Par contre, un CD-R fonctionnera correctement sur la majorité des lecteurs de disques compacts.

## Finalisation

Bien qu'il soit possible d'enregistrer des données audio sur un CD-R ou un CD-RW, un lecteur de disque compact standard ne pourra pas lire ce type de disque tant que vous n'aurez pas créé une table des matières finalisée au début du disque.

Ce processus, qui consiste à créer la table des matières, s'appelle la finalisation. Une fois cette table créée, il n'est plus possible d'enregistrer d'autres données sur le disque.

Il convient de noter qu'un CD-RW, après avoir été finalisé, peut être "définalisé". Ceci permet d'enregistrer d'autres titres, sous réserve toutefois qu'il reste de la place sur le disque.

- La lecture en boucle, la lecture aléatoire et la lecture programmée ne fonctionnent pas avec les disques non finalisés (sans table des matières).

## Disques enregistrables

Le terme "disque enregistrable", tel qu'utilisé dans ce manuel, désigne un CD-R ou un CD-RW non finalisé, sur lequel il reste suffisamment de place pour enregistrer un autre morceau.

Si un CD-RW pour haute vitesse (4X ou plus) est enregistré avec cet appareil, il peut ne pas être lisible par certains autres enregistreurs de CD.

## Comment ouvrir/fermer le couvercle de la platine

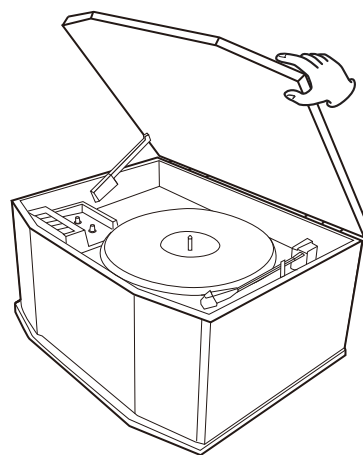

### Pour ouvrir:

1. Soulevez le couvercle de la platine jusqu'à temps qu'il s'arrête.
2. Abaissez lentement le couvercle jusqu'à ce que le verrou s'engage.
3. Le couvercle restera alors ouvert. Répéter ces étapes si le verrou ne s'engage pas.

### Pour fermer:

1. Soulevez le couvercle jusqu'à temps qu'il s'arrête.
2. Le verrou se désengage et vous pouvez maintenant abaisser doucement le couvercle.
3. Assurez-vous de tenir le couvercle par les bords afin d'éviter de coincer vos doigts quand il se ferme.

# Raccordements

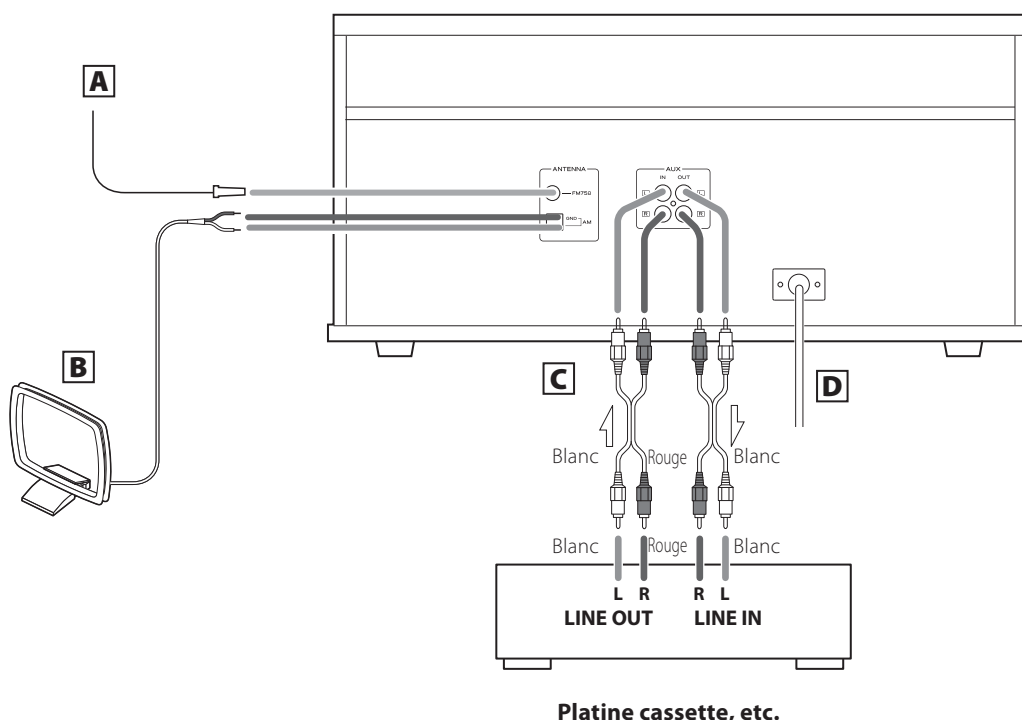

## PRÉCAUTION :

- Coupez l'alimentation de tous les appareils avant d'effectuer les raccordements.
- Lisez les instructions qui accompagnent chaque appareil que vous avez l'intention d'utiliser en association avec cet appareil-ci.
- Veillez à ce que chaque fiche soit soigneusement insérée. Pour éviter les ronflements et les bruits parasites, évitez d'attacher les câbles d'interconnexion parcourus par les signaux avec le cordon d'alimentation secteur ou les câbles de liaison aux enceintes.

## A Antenne FM

En mode FM, syntonisez une station FM et déployez l'antenne afin de trouver la meilleure position pour une bonne réception. Il peut être nécessaire de repositionner l'antenne si vous déplacez l'appareil à un autre endroit.

### Antenne FM extérieure

Dans une zone où les signaux FM sont faibles, il sera nécessaire d'utiliser une antenne FM extérieure.

Généralement, une antenne à trois éléments suffira. Si vous vivez dans une zone où les signaux FM sont particulièrement faibles, il peut être nécessaire d'en utiliser une à cinq éléments ou plus.

- Débranchez l'antenne FM intérieure quand vous utilisez une antenne extérieure.

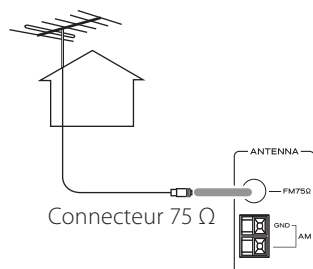

Lors de l'enregistrement d'une émission FM, le bruit peut augmenter. Pour réduire le bruit indésirable, une antenne extérieure sera requise ou vous devrez enregistrer avec le mode FM commuté en MONO.

## B Antenne cadre AM

Pour faire tenir l'antenne droite, fixez la griffe sur la fente à la base de l'antenne.

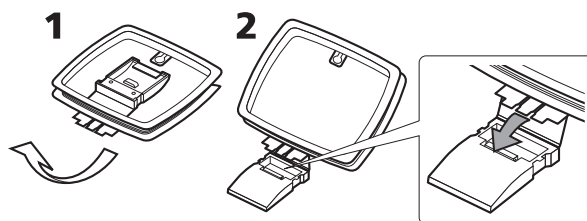

Branchez les extrémités de l'antenne cadre aux prises d'antenne AM.

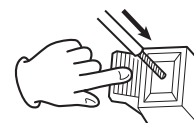

- Veillez à bien brancher le fil noir à la prise GND.

Placez l'antenne sur une étagère ou suspendez-la à un encadrement de fenêtre, etc. et orientez-la dans la direction qui donne la meilleure réception. Éloignez autant que possible de l'antenne tous les fils tels que cordons secteur, câbles d'enceinte ou d'interconnexion.

## C Prises AUX IN/OUT

Le signal audio analogique sur 2 canaux entre ou sort par ces prises. Reliez ces prises à un lecteur de CD, à une platine cassette etc. à l'aide des câbles RCA fournis.

Veillez à bien brancher :

- fiche blanche → prise blanche (L : canal gauche)
- fiche rouge → prise rouge (R : canal droit)

## D Cordon d'alimentation

Branchez ce cordon d'alimentation dans une prise secteur.



# Pièces de la platine tourne-disque

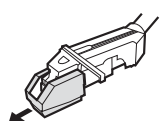
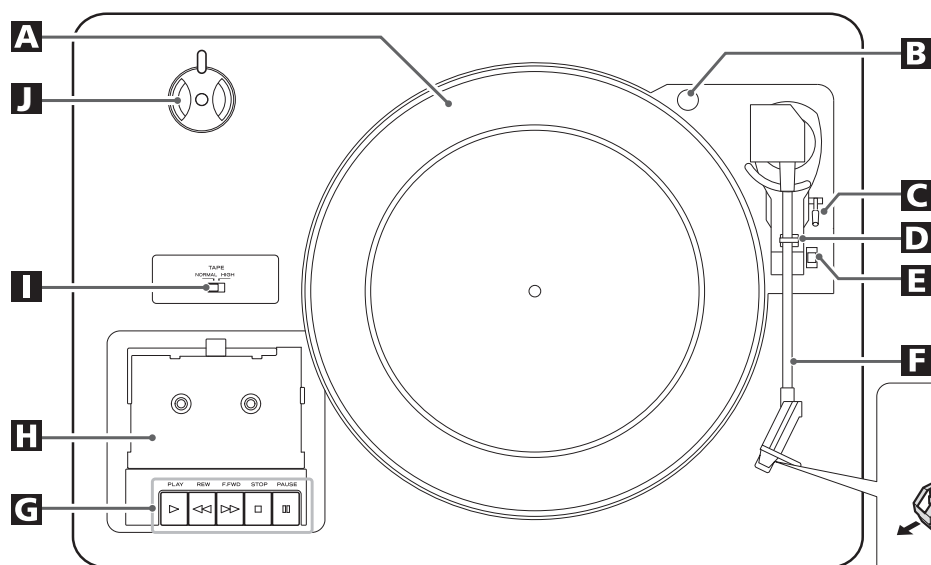

Avant l'utilisation, détachez le protecteur de la pointe (capuchon plastique blanc) en tirant droit vers l'avant de la cellule dans la direction de la flèche.

## A Plateau tourne-disque

### B Vis bloquant le plateau pour le transport

Avant l'utilisation, desserrez complètement la vis en la tournant dans le sens horaire avec une pièce de monnaie ou un tournevis.

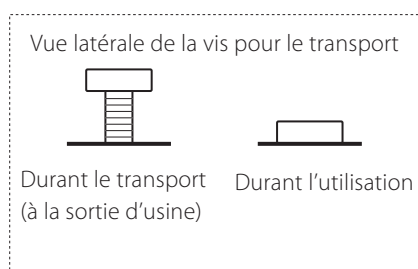

Quand vous transportez l'appareil, tournez la vis dans le sens anti-horaire pour bloquer le plateau.

### C Levier de repérage

Utilisez ce levier pour soulever le bras.

### D Attache du bras

Poussez délicatement l'attache vers la droite pour libérer le bras.

### E Sélecteur de vitesse

Sélectionnez la vitesse de rotation adaptée au disque.

### F Bras

Quand vous déplacez le bras vers l'intérieur, la platine commence à tourner.

## G Touches d'emploi de la cassette

### PLAY (▶)

Utilisez cette touche pour lire une bande.

### F.FWD (▶▶)

Utilisez cette touche pour faire avancer rapidement une bande.

### REW (◀◀)

Utilisez cette touche pour rembobiner rapidement une bande.

### STOP (■)

Utilisez cette touche pour arrêter la lecture d'une bande.

### PAUSE (⏸)

Utilisez cette touche pour suspendre temporairement la lecture/l'enregistrement.

N'appuyez jamais en même temps sur les touches PLAY (▶) et REW (◀◀).

## H Platine cassette

Installez une cassette avec la bande visible vers l'avant et la face à lire vers le haut.

## I Sélecteur TAPE

Lorsque vous reproduisez une bande normale (type I), réglez le sélecteur TAPE sur NORMAL. Lorsque vous reproduisez une bande chrome (type II) ou métal (type IV), réglez le sélecteur sur HIGH.

## J Sélecteur INPUT

Quand PHONO/TAPE est sélectionné par la touche correspondante, utilisez ce sélecteur pour alterner entre "RECORD" (disque) et "TAPE" (cassette).

Quand un disque ou une cassette est en cours de lecture, veillez à bien l'arrêter avant d'utiliser ce sélecteur.

## K Adaptateur 45 t/mn

Lorsque vous reproduisez un 45 tours à grand orifice central, utilisez l'adaptateur.

Faites glisser sur le côté la pièce maintenant l'adaptateur.

# Fonctions de l'appareil et télécommande

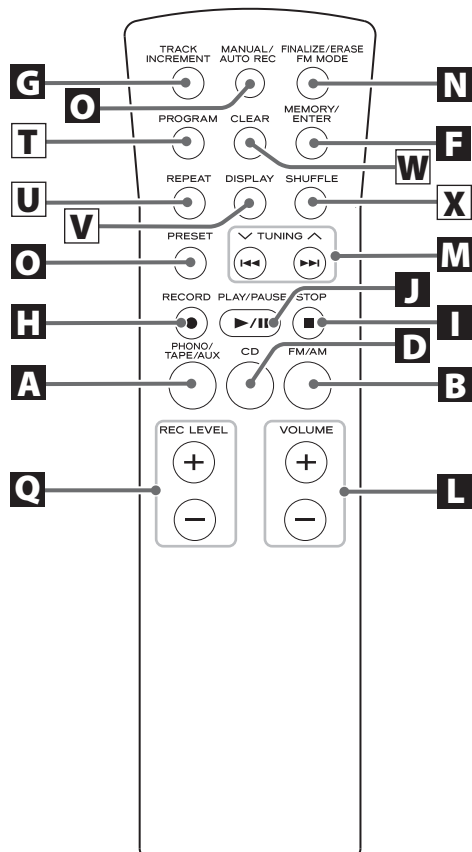
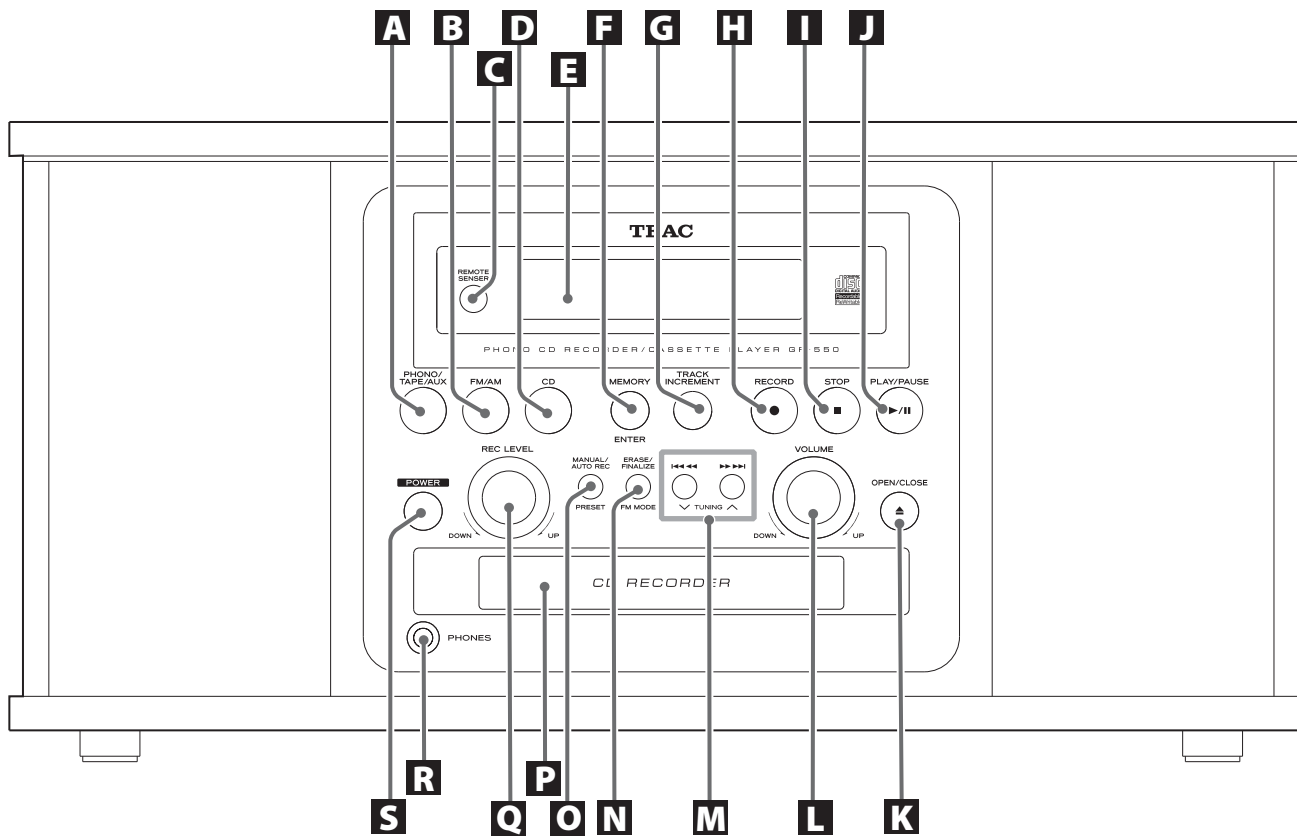

## A PHONO/TAPE/AUX

Appuyez sur la touche PHONO/TAPE/AUX pour lire un disque, une cassette ou écouter la source externe branchée aux prises AUX IN.

## B FM/AM

Pour écouter la radio, appuyez sur la touche FM/AM.

## C Capteur de télécommande

Pour utiliser la télécommande, pointez-la vers le capteur REMOTE SENSOR.

## D CD

Pour lire un CD, appuyez sur la touche CD.

## E Affichage

## F MEMORY, ENTER

Utilisez cette touche pour démarrer la finalisation et l'effacement. Utilisez aussi cette touche pour mémoriser des stations.

## G TRACK INCREMENT

Utilisez cette touche pendant l'enregistrement pour diviser celui-ci en pistes.

## **H RECORD**

Utilisez cette touche pour passer en mode pause d'enregistrement.

## **I STOP (■)**

Utilisez cette touche pour arrêter la lecture ou l'enregistrement.

## **J PLAY/PAUSE (▶/⏸)**

Utilisez cette touche pour démarrer ou mettre en pause la lecture et l'enregistrement.

## **K OPEN/CLOSE (▲)**

Utilisez cette touche pour ouvrir et fermer le tiroir de disque.

## **L VOLUME**

Pour régler le volume, tournez ce bouton.

## **M Saut/recherche (⏮ ⏪/⏩ ⏭), TUNING (⏴ ⏵)**

En mode CD, utilisez ces touches pour sauter des pistes.

Pour rechercher un endroit précis dans une piste, maintenez ces touches enfoncées.

En mode FM/AM, utilisez ces touches pour syntoniser une station.

## **N ERASE/FINALIZE, FM MODE**

Pour finaliser un disque CD-R/CD-RW, utilisez cette touche.

Pour effacer ou définaliser un disque CD-RW, utilisez cette touche.

Utilisez cette touche pour sélectionner le mode FM

## **O MANUAL/AUTO REC, PRESET**

Utilisez cette touche pour sélectionner le mode d'affectation de numéro de piste.

En mode TUNER, utilisez cette touche pour sélectionner une station mémorisée.

## **P Tiroir de disque**

## **Q REC LEVEL**

En mode pause d'enregistrement, utilisez ce bouton pour régler le niveau d'enregistrement.

## **R PHONES**

Pour une écoute privée, commencez par régler le volume au minimum. Insérez alors la fiche du casque d'écoute dans la prise PHONES, puis réglez le volume en tournant le bouton VOLUME. Quand un casque d'écoute est branché, le son des enceintes est coupé.

- N'allumez/n'éteignez pas l'appareil et ne branchez/débranchez pas le casque alors que vous portez ce dernier.  
(Des sons ayant un volume excessif pourraient être produits par le casque.)

- Le son des haut-parleurs sera coupé si un casque est branché.

## **S POWER**

Appuyez sur cette touche pour mettre l'appareil sous ou hors tension.

## **T PROGRAM**

En mode CD, utilisez cette touche pour programmer des pistes.

## **U REPEAT**

En mode CD, utilisez cette touche pour sélectionner un mode de lecture en boucle de CD.

## **V DISPLAY**

En mode CD, utilisez cette touche pour changer l'affichage.

## **W CLEAR**

En mode CD, utilisez cette touche pour effacer des pistes programmées.

## **X SHUFFLE**

En mode CD, utilisez cette touche pour une lecture aléatoire.

### **Remarque :**

Pour simplifier l'explication, les consignes se réfèrent aux noms des touches et des commandes situées sur le panneau avant sans faire état de la télécommande.

## Fonctionnement de base

**1** Appuyez sur la touche **POWER** pour allumer l'appareil.

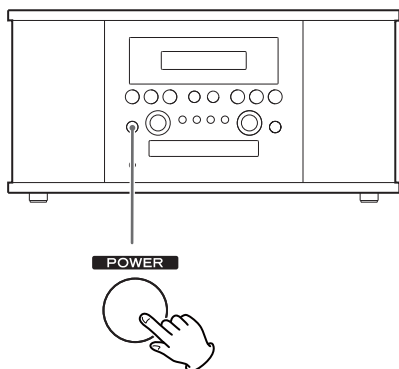

**2** Choisissez une source en appuyant sur la touche correspondante.

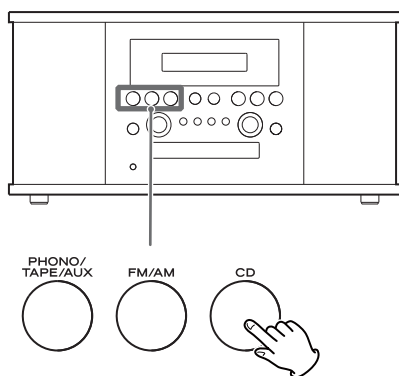

- Pour écouter une source externe branchée aux prises AUX, appuyez sur la touche PHONO/TAPE/AUX une ou deux fois. Quand PHONO/TAPE est sélectionné, réglez le sélecteur INPUT de la platine tourne-disque sur "RECORD" ou "TAPE".

**3** Faites jouer la source et réglez le volume en tournant le bouton **VOLUME**.

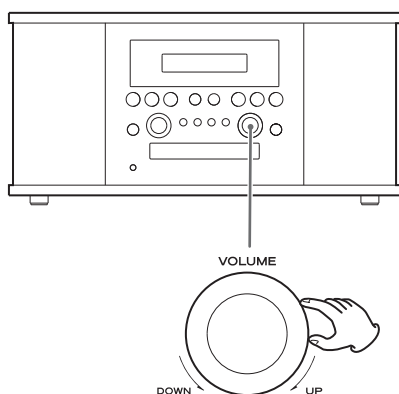

## Écoute de disque vinyle

- Avant l'utilisation, desserrez complètement la vis de transport en la tournant vers la droite à l'aide d'une pièce de monnaie, et retirez le capuchon de la pointe.

**1** Appuyez une ou deux fois sur la touche **PHONO/TAPE/AUX** pour sélectionner **PHONO**.

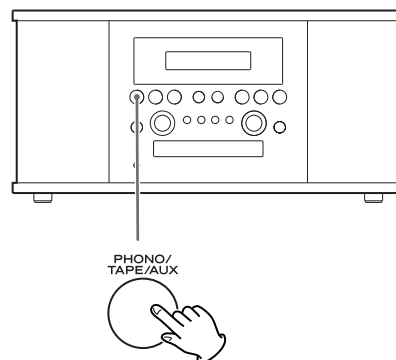

**2** Soulevez doucement le couvercle.

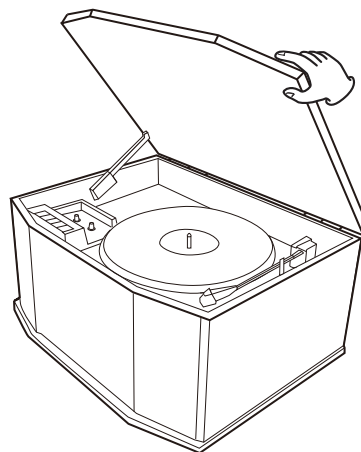

- Lorsque vous ouvrez le couvercle, veillez à ne pas vous pincer les doigts.

**3** Déposez le disque sur la platine tourne-disque.

Pour la lecture d'un disque 45 t/mn, utilisez l'adaptateur fourni.

**4 Choisissez la vitesse.**

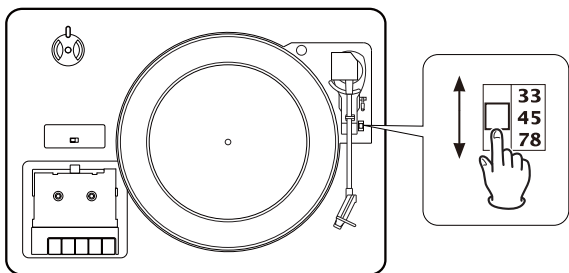

**5 Poussez doucement l'attache vers la droite pour libérer le bras.**

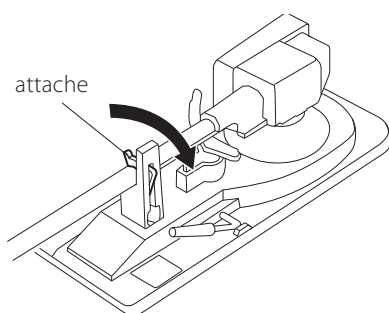

**6 Levez le levier de repérage pour soulever le bras de son support.**

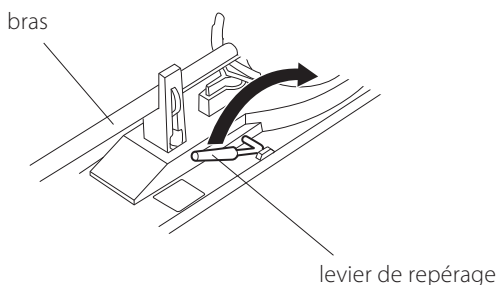

**7 Déplacez doucement le bras vers le bord du disque (ou le point de départ d'une plage).**

Le plateau commence à tourner.

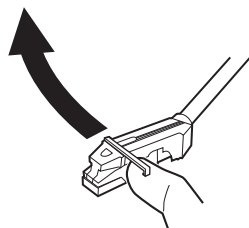

**8 Baissez doucement le bras en relâchant lentement le levier de repérage.**

Vous pouvez baisser le bras manuellement si le levier de repérage n'a pas été utilisé.

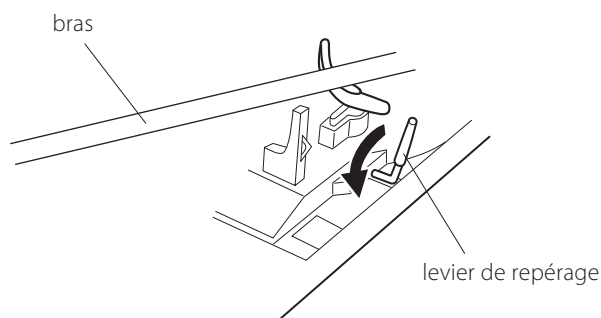

- Garder le couvercle baissé durant l'écoute d'un disque empêche la poussière de se déposer sur la platine tourne-disque.
- Ne posez rien sur le couvercle de la platine, surtout si un disque est en lecture.

Quand la lecture est terminée, le bras revient automatiquement sur son support et le plateau tourne-disque s'arrête.

Pour arrêter la lecture manuellement, soulevez légèrement le bras à l'aide du levier de repérage et remettez-le sur son support.

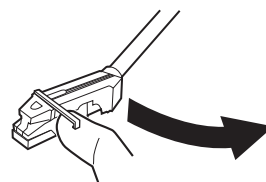
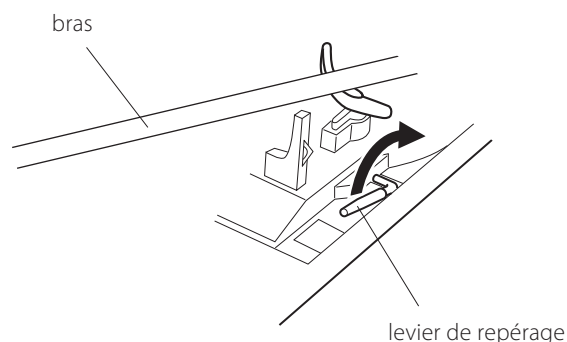

## 1 Appuyez sur la touche CD.

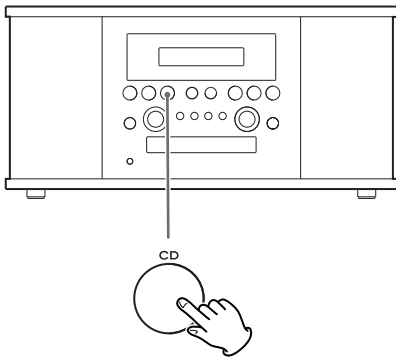

"—" clignote quelques secondes.  
S'il n'y a pas de disque, "no DISC" est affiché.

## 2 Appuyez sur la touche OPEN/CLOSE (▲) pour ouvrir le tiroir.

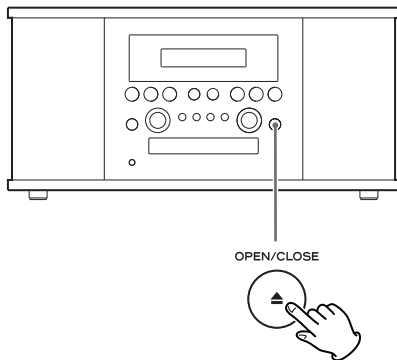

## 3 Placez un disque sur le tiroir, face imprimée vers le haut.

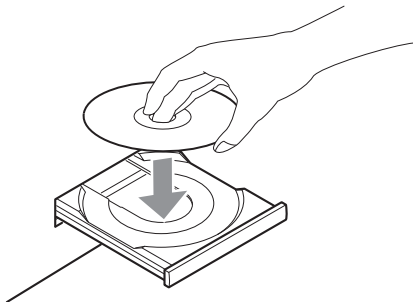

- Ne mettez jamais plus d'un disque sur le tiroir.
- Le disque doit être centré dans le tiroir. Si le disque n'est pas correctement positionné, le tiroir risque de ne plus pouvoir s'ouvrir après s'être refermé, aussi devez-vous vous assurer que le disque est bien placé au centre du tiroir.
- Ne forcez pas sur le tiroir au cours des manœuvres d'ouverture et de fermeture.

## 4 Appuyez sur la touche OPEN/CLOSE (▲) pour fermer le tiroir.



- Veillez à ne pas vous coincer les doigts.
- Il faut quelques secondes à l'appareil pour lire le disque. Aucune touche ne fonctionne durant le chargement. Attendez que le nombre total de pistes ainsi que la durée totale de lecture du disque soient affichés.

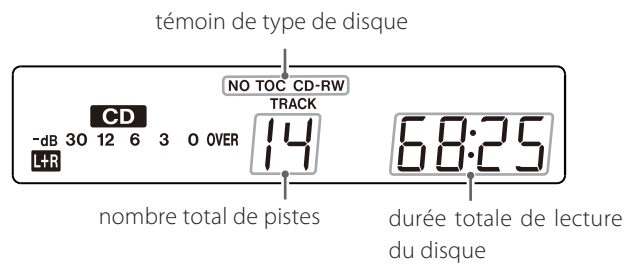

- Le témoin de type de disque indique le type de disque chargé.

### CD :

Un CD du commerce pré-enregistré

### CD-R :

Un CD-R finalisé

### CD-RW :

Un CD-RW finalisé

### NO TOC CD-R :

Un CD-R qui n'a pas été finalisé

### NO TOC CD-RW :

Un CD-RW qui n'a pas été finalisé

### Aucune mention :

Aucun disque ou disque endommagé

Lorsqu'un disque non audio est inséré, l'appareil peut commencer la lecture à la recherche de données, mais il n'y aura toutefois pas de son.

## 5 Appuyez sur la touche PLAY/PAUSE (▶/||) pour lancer la lecture.

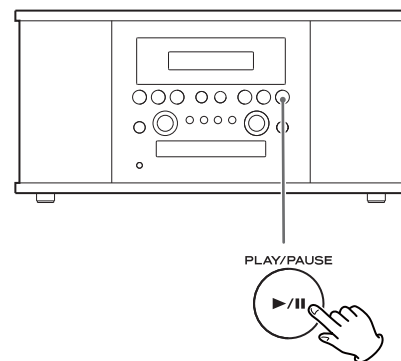

La lecture du disque commence par la première piste et ▶ s'allume.

- Si vous mettez un disque puis pressez le bouton PLAY/PAUSE (▶/||) sans avoir d'abord refermé le tiroir, celui-ci se referme et la lecture commence.

### A Pour mettre la lecture en pause

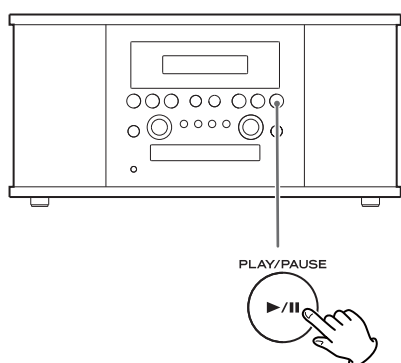

Appuyez sur la touche PLAY/PAUSE (▶/||) en lecture.  
La lecture s'arrête à la position actuelle.  
Pour reprendre la lecture, appuyez de nouveau sur la touche PLAY/PAUSE (▶/||).

### B Pour arrêter la lecture

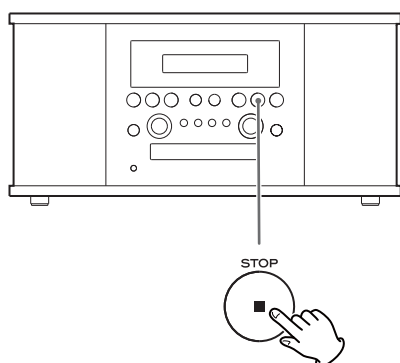

Appuyez sur la touche STOP (■) pour arrêter la lecture.

### C Pour sauter à la piste suivante ou précédente

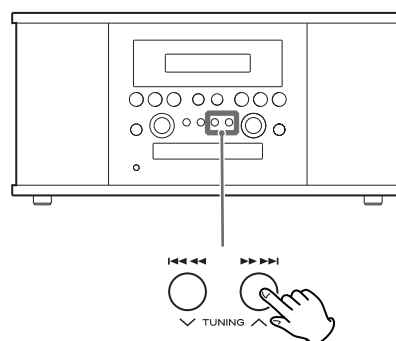

En lecture, pressez la touche ◀◀◀◀ ou ▶▶▶▶ plusieurs fois jusqu'à ce que la piste désirée soit atteinte. La piste sélectionnée sera lue à partir du début.

À l'arrêt, pressez la touche ◀◀◀◀ ou ▶▶▶▶ plusieurs fois et jusqu'à ce que la piste que vous voulez écouter soit trouvée. Appuyez sur la touche PLAY/PAUSE (▶/||) pour lancer la lecture depuis la piste sélectionnée.

- Quand la touche ◀◀◀◀ est pressée en lecture, la piste en cours reprend à partir du début. Pour retourner au début de la piste précédente, appuyez deux fois sur la touche ◀◀◀◀.

### D Recherche d'une partie d'une piste

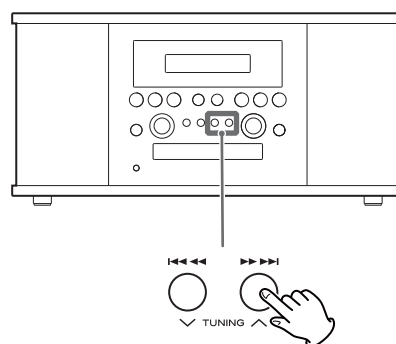

En lecture, maintenez la touche ◀◀◀◀ ou ▶▶▶▶ enfoncée et relâchez-la lorsque la partie que vous voulez écouter est trouvée.

# Lecture programmée

32 pistes peuvent être programmées dans l'ordre souhaité.

- Insérez un disque compact et sélectionnez "CD" avant de commencer la programmation.
- Pendant la lecture programmée, la lecture aléatoire est impossible.
- La lecture programmée fonctionne seulement avec les disques finalisés.

## 1 À l'arrêt, appuyez sur la touche PROGRAM.

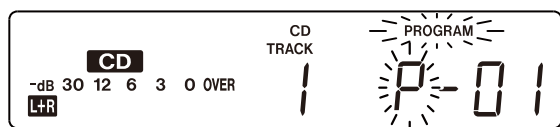
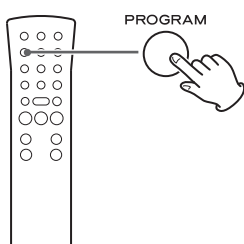

L'indicateur "PROGRAM" et "P" clignotent dans l'affichage.

## 2 Appuyez sur une touche ◀◀ ou ▶▶ pour sélectionner une piste.

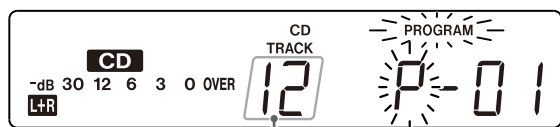
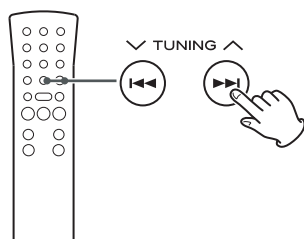

numéro de la piste

## 3 Appuyez sur la touche PROGRAM.

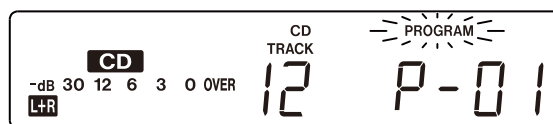
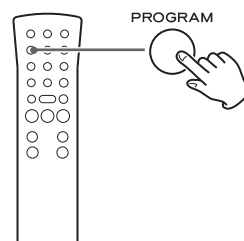

La piste est programmée et "P" cesse de clignoter. Si vous sélectionnez une autre piste, "P" recommence à clignoter.

Pour programmer d'autres pistes, répétez les étapes 2 et 3.

- Pour sélectionner plusieurs fois la même piste, appuyez à nouveau sur la touche PROGRAM.
- Vous pouvez programmer jusqu'à 32 pistes.
- Pour annuler le mode programmation, appuyez sur la touche STOP (■).
- Vous ne pouvez pas sélectionner une piste qui n'existe pas dans le disque.

## 4 Quand la sélection des numéros de piste est terminée, appuyez sur la touche PLAY/PAUSE (▶/||) pour lancer la lecture programmée.

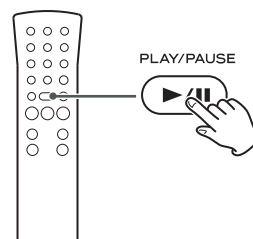

L'indicateur "PROGRAM" arrête de clignoter.

## Pour contrôler l'ordre programmé

À l'arrêt, appuyez sur la touche ◀◀ ou ▶▶ à plusieurs reprises pour faire apparaître les numéros de piste qui ont été mémorisés. Pour effacer un numéro de piste, appuyez sur la touche CLEAR quand il est affiché. Après suppression, la piste ayant le numéro suivant avance d'une position.

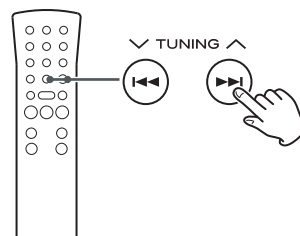



## Pour ajouter une piste à la fin du programme

À l'arrêt, appuyez sur la touche PROGRAM.  
Sélectionnez un numéro de piste en appuyant sur la touche ◀◀ ou ▶▶, puis appuyez sur la touche PROGRAM.  
La piste est ajoutée à la fin du programme.

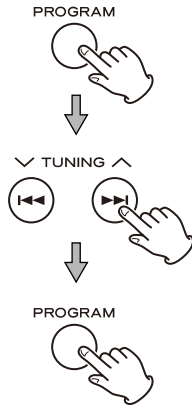

## Pour supprimer la dernière piste du programme

À l'arrêt, appuyez sur la touche CLEAR pour supprimer la dernière piste du programme.

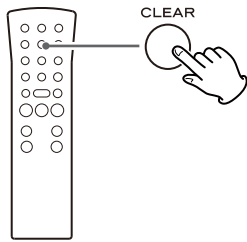

## Pour effacer le programme

À l'arrêt, appuyez sur la touche STOP (■) et maintenez-la pressée plus de 2 secondes pour effacer le programme.

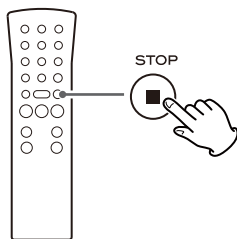

Si on appuie sur une des touches suivantes, le programme est effacé :

Unité centrale  
OPEN/CLOSE, POWER, FM/AM, PHONO/TAPE/AUX, STOP à l'arrêt

Télécommande  
FM/AM, PHONO/AUX, STOP à l'arrêt

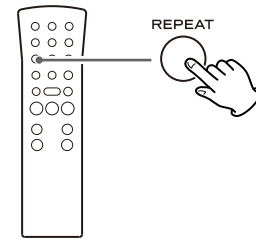

A chaque pression sur la touche REPEAT, le mode de répétition change comme suit :



## REPEAT ALL (Répétition de toutes les pistes)

Appuyez une fois sur la touche REPEAT en lecture.  
Toutes les pistes du disque seront lues en boucle.

## REPEAT 1 (Répétition d'une piste)

Si vous appuyez deux fois sur REPEAT en lecture, la piste en cours sera lue en boucle.

Si vous appuyez sur la touche ◀◀ ou ▶▶ et sélectionnez une autre piste, celle-ci sera lue en boucle.

Il est aussi possible de sélectionner une piste à répéter à l'arrêt. Appuyez deux fois sur REPEAT, sélectionnez une piste avec la touche ◀◀ ou ▶▶, puis appuyez sur PLAY/PAUSE (▶/||) pour lancer la lecture.

- Si l'on appuie sur l'un des boutons suivants, le mode de lecture en boucle est désactivé :

Unité centrale  
OPEN/CLOSE, POWER, FM/AM, PHONO/TAPE/AUX

Télécommande  
FM/AM, PHONO/AUX

- La lecture en boucle ne fonctionne qu'avec les disques finalisés.
- La lecture aléatoire ne fonctionne pas en mode REPEAT 1 (répétition d'une piste).

## Lecture aléatoire

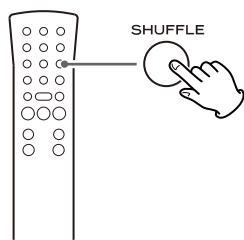

Les pistes peuvent être lues dans un ordre aléatoire. À l'arrêt, appuyez sur la touche SHUFFLE et sur la touche PLAY/PAUSE.

Quand la lecture aléatoire de toutes les pistes est terminée, l'appareil s'arrête et le mode de lecture aléatoire est annulé.

- Si on appuie sur la touche ►► pendant la lecture aléatoire, la piste suivante est sélectionnée aléatoirement et lue. Si on appuie sur la touche ◀◀, la piste en cours de lecture est lue à partir du début. La lecture d'une piste en boucle pendant la lecture aléatoire est impossible.
- La lecture aléatoire ne fonctionne pas pendant la lecture programmée.
- Si on appuie sur une des touches suivantes, la lecture s'arrête, mais le mode aléatoire n'est pas annulé :

Unité centrale  
OPEN/CLOSE, POWER, FM/AM, PHONO/TAPE/AUX

Télécommande  
FM/AM, PHONO/TAPE/AUX, SHUFFLE (à l'arrêt)

- La lecture aléatoire ne fonctionne qu'avec les disques finalisés.

## Affichage du temps

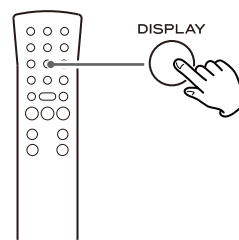

Chaque fois que l'on appuie sur la touche DISPLAY en lecture, l'affichage change comme suit :

### Lecture CD/CD-R/CD-RW

Numéro et temps écoulé de la piste en cours



Temps restant sur la piste en cours



Temps écoulé total (disque)



Temps restant total (disque)

### En mode pause d'enregistrement

Numéro et temps d'enregistrement (0:00) de piste d'enregistrement suivante



Temps d'enregistrement restant sur le disque



Affichage du tuner (seulement quand la fonction tuner est sélectionnée)

### Durant l'enregistrement

Numéro et temps d'enregistrement écoulé sur la piste



Temps d'enregistrement restant sur le disque



Affichage du tuner (seulement quand la fonction tuner est sélectionnée)

## 1 Choisissez AM ou FM en appuyant sur la touche FM/AM.

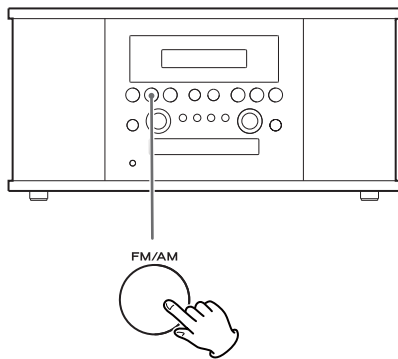

## 2 Sélectionnez la station que vous voulez écouter (sélection automatique).

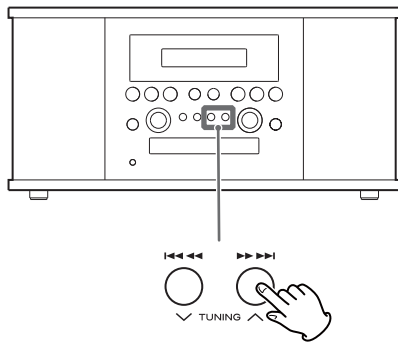

Tenez la touche TUNING (∧ ou ∨) enfoncée jusqu'à ce que l'affichage de fréquence commence à changer.

- Quand une station est reçue, la syntonisation s'arrête automatiquement.
- Appuyez sur la touche TUNING (∧ ou ∨) pour arrêter la sélection automatique.

## Sélection de stations qui ne peuvent pas être syntonisées automatiquement (sélection manuelle)

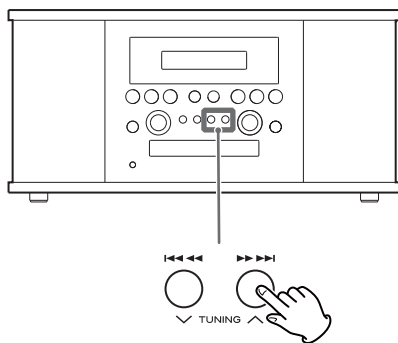

Quand on appuie momentanément sur la touche ◀◀◀◀ ou ▶▶▶▶, la fréquence change d'une valeur fixe. Appuyez sur la touche ◀◀◀◀ ou ▶▶▶▶ à plusieurs reprises jusqu'à ce que la station que vous voulez écouter soit trouvée.

## Touche FM MODE

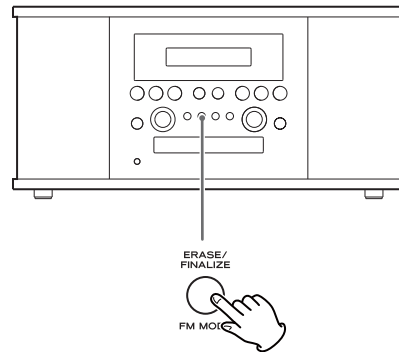

Appuyer sur cette touche fait alterner entre les modes STEREO et MONO.

### STEREO

Les émissions FM stéréo sont reçues en stéréo et le témoin "STEREO" s'allume à l'écran.

- Si le son souffre de distorsion et si le témoin "STEREO" clignote, c'est que le signal n'est pas suffisamment fort pour une bonne réception stéréo. Dans ce cas, passez en mode MONO.

### MONO

Pour compenser une faible réception FM stéréo, sélectionnez ce mode. La réception sera forcée en mono, réduisant les parasites indésirables.

## Si la réception est mauvaise

### Transmission AM

Tournez l'antenne AM et/ou l'appareil pour trouver la position donnant la meilleure réception pour les stations AM.

### Transmission FM

Étendez et tournez l'antenne FM afin d'obtenir une bonne réception des stations.

- Si la réception ne s'en trouve pas améliorée, une antenne extérieure peut être nécessaire.

# Mémorisation de stations (Presets)

Vous pouvez mémoriser des stations FM et AM dans leurs presets respectifs 1 à 9.

**1 Réglez-vous sur une station que vous désirez écouter (voir pour cela les étapes 1 à 2 en page 51).**

**2 Appuyez sur la touche MEMORY.**

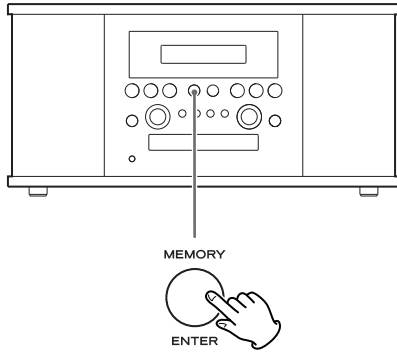

"FM" et "MHz" ou "AM" et "kHz" commencent à clignoter.

- Vous pouvez syntoniser une autre station même après avoir appuyé sur la touche MEMORY.

**3 Avec la touche PRESET, sélectionnez une mémoire de pré-réglage pour mémoriser la station.**

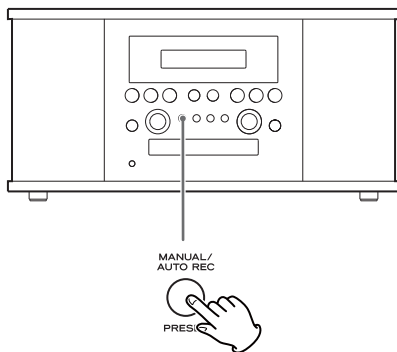

mémoire preset

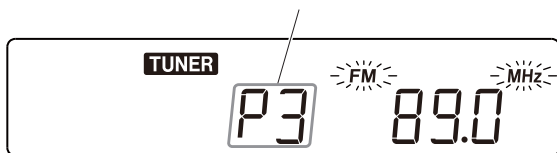

**4 Appuyez sur la touche MEMORY.**

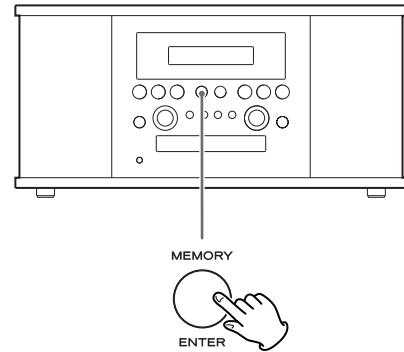

La station est enregistrée et le clignotement cesse.

Pour mémoriser d'autres stations, répétez les étapes 1 à 4

**Comment rappeler les stations pré-réglées (presets)**

**1 Appuyez sur la touche FM/AM pour sélectionner une bande de fréquences.**

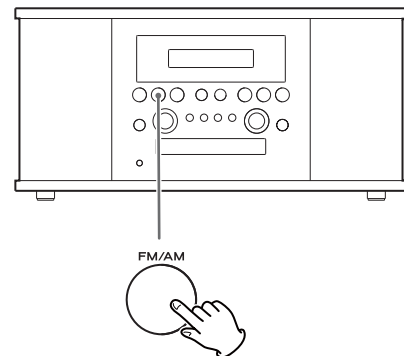

**2 Appuyez répétitivement sur la touche PRESET jusqu'à ce que la station pré-réglée désirée soit trouvée.**

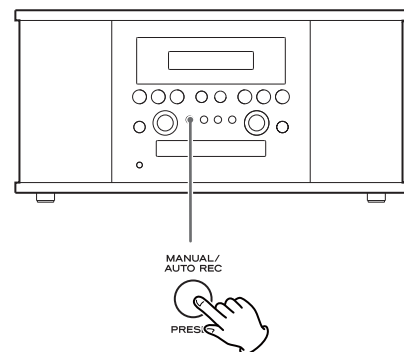

# Écoute d'une cassette

## 1 Appuyez une ou deux fois sur la touche PHONO/TAPE/AUX pour sélectionner TAPE.

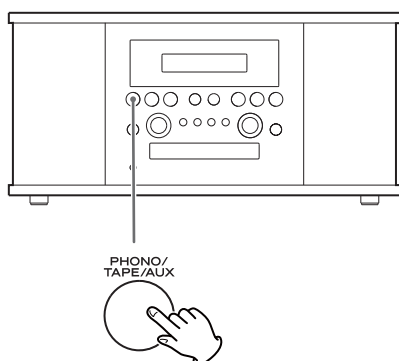

- Chaque fois que l'on appuie sur la touche PHONO/TAPE/AUX, la sélection alterne entre PHONO/TAPE (disque ou cassette) et AUX (élément externe).

## 2 Ouvrez lentement le couvercle.

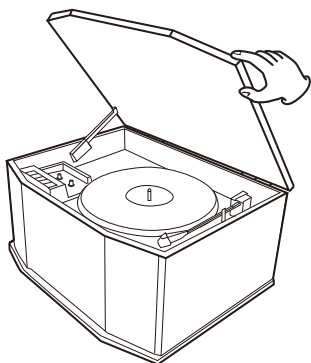

- Quand vous ouvrez le couvercle, veillez à ne pas vous pincer les doigts.

## 3 Placez une cassette enregistrée dans la platine cassette.

Installez une cassette avec la bande visible vers l'avant et la face à lire vers le haut.

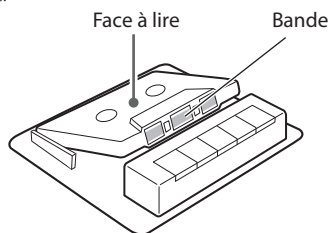

## 4 Réglez le sélecteur TAPE.

Lorsque vous reproduisez une bande normale (type I), réglez le sélecteur TAPE de la platine tourne-disque sur NORMAL. Lorsque vous reproduisez une bande chrome (type II) ou métal (type IV), réglez le sélecteur sur HIGH.

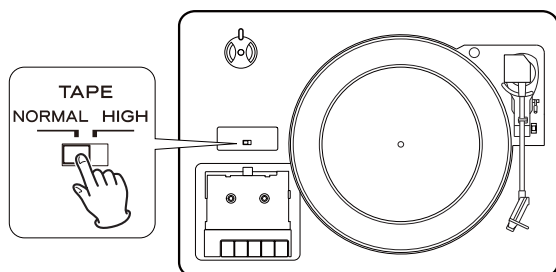

## 5 Appuyez sur la touche PLAY (▶).

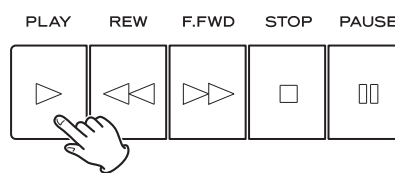

La lecture commence.

Quand la lecture d'une face est terminée, elle s'arrête. Pour lire l'autre face, retournez la cassette.

### A Pour arrêter la lecture

Appuyez sur la touche STOP (■) durant la lecture pour l'arrêter.

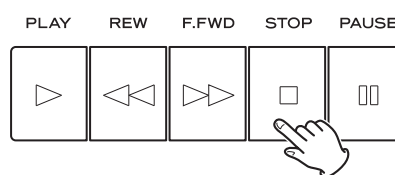

### B Pour mettre la lecture en pause

Pressez la touche PAUSE (||) durant la lecture.

Appuyez à nouveau sur cette touche pour relancer la lecture.

- Pour passer en mode PAUSE à la position actuelle, il faut d'abord presser la touche PAUSE puis la touche PLAY en mode arrêt.

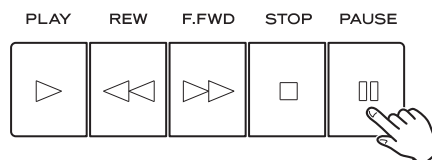

### C Avance/retour rapide

Appuyez sur la touche F.FWD ou REW (▶▶ / ◀◀) pour respectivement faire avancer ou rembobiner rapidement la cassette.

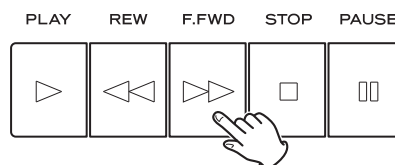

Pour arrêter l'avance ou le rembobinage rapides, appuyez sur la touche STOP (■).

N'appuyez jamais en même temps sur les touches PLAY (▶) et REW (◀◀).

Quand une cassette est bobinée ou rembobinée jusqu'à sa fin, veillez à appuyer sur la touche STOP (■) pour arrêter la fonction.

## Avant d'enregistrer

**Avant de commencer l'enregistrement, assurez-vous que vous comprenez les points suivants :**

- La norme CD limite le nombre de pistes à 99.
- Vous ne pouvez pas créer de pistes d'enregistrement de moins de 10 secondes.
- Une fois que vous avez enregistré un disque CD-R, les données ne peuvent être effacées.
- Un CD-R enregistré peut être lu sur un lecteur CD classique après finalisation.
- Pour ajouter plus d'enregistrements à un CD-RW finalisé, supprimez la finalisation. (Voir page 51.)  
Lorsque tout l'espace disponible d'un CD-RW a été enregistré, vous pouvez ajouter de nouvelles pistes en effaçant les pistes précédemment enregistrées. Notez que vous pouvez uniquement effacer toutes les pistes ou la dernière.  
Seules les pistes se trouvant au milieu ne peuvent être effacées.
- Si on presse la touche STOP (■) ou la touche PLAY/PAUSE (▶/⏸) dans les 10 premières secondes de l'enregistrement, l'appareil n'arrête pas l'enregistrement.
- Quand l'enregistrement est terminé, "REC" et "- END -" clignotent quelques secondes et l'appareil s'arrête. Ne soumettez pas l'appareil à des vibrations ou chocs durant ce clignotement.
- Si la fin du disque est atteinte durant l'enregistrement, l'appareil finalise le disque et s'arrête automatiquement.
- Si le disque atteint la fin de la 99e piste pendant l'enregistrement, l'appareil le finalise automatiquement puis s'arrête.
- La durée de l'enregistrement d'une piste peut légèrement varier de celle de la piste originale.
- Lorsqu'un disque partiellement enregistré est inséré, l'enregistrement débute après la dernière piste enregistrée.
- La fonction AUTO REC fractionne automatiquement une piste en fonction du seuil de niveau sonore fixé (voir page 55). Avec cette fonction, il est donc possible que la copie terminée ait plus de pistes que l'original. Cela peut-être causé par des sections extrêmement silencieuses ou bruitées.
- Quand on appuie sur la touche TRACK INCREMENT pendant l'enregistrement, le son enregistré est coupé durant un instant. N'utilisez pas la fonction TRACK INCREMENT à un endroit où la musique est entendue.
- Quand un disque qui a été enregistré avec cet appareil est lu par certains autres lecteurs, un léger bruit peut se faire entendre aux points de division des pistes.

## Enregistrement 1

L'audio des sources FM/AM, PHONO, TAPE (cassettes) ou AUX peut être enregistré par l'enregistreur de CD.

**1 Appuyez autant de fois que nécessaire sur la touche PHONO/TAPE/AUX ou sur la touche FM/AM pour sélectionner la source à enregistrer.**

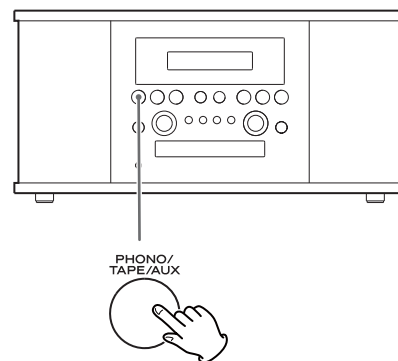

Pour enregistrer un disque ou une cassette, sélectionnez PHONO/TAPE et réglez le sélecteur INPUT de la platine tourne-disque sur la source désirée.

Pour enregistrer à partir de la source externe connectée aux prises AUX IN, sélectionnez AUX.

### Pour enregistrer une station de radio

Sélectionnez FM ou AM avec la touche FM/AM et sélectionnez la station avec la touche ◀◀◀/▶▶▶/▶▶▶/▶▶▶/▶▶▶/▶▶▶ ou la touche PRESET à l'étape 1.

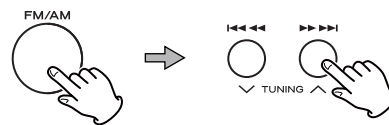

Vous ne pouvez plus sélectionner de station une fois que vous avez appuyé sur la touche REC à l'étape 4.

**2 Insérez un CD-R ou CD-RW enregistrable dans l'appareil.**

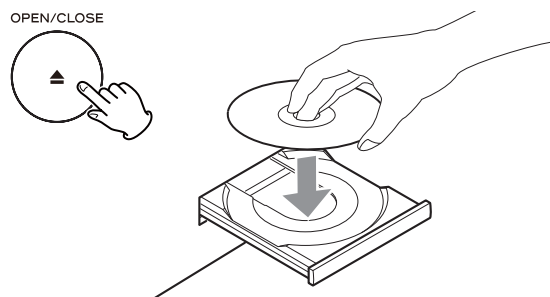

Appuyez sur la touche OPEN/CLOSE (▲), posez un disque dans le tiroir avec la face imprimée sur le dessus, puis appuyez sur la touche OPEN/CLOSE (▲) pour fermer le tiroir.

Assurez-vous que les indicateurs "NO TOC" et "CD-R" (ou "CD-RW") s'allument dans l'affichage, sinon la touche RECORD ne fonctionnera pas à l'étape 4.

### 3 Sélectionnez le mode d'assignation de numéro de piste à l'aide de la touche MANUAL/AUTO REC.

Quand on appuie une fois sur la touche MANUAL/AUTO REC, le mode courant est affiché. Pour sélectionner tout autre mode, appuyez sur la touche MANUAL/AUTO REC à plusieurs reprises.

- Afin d'enregistrer une émission radio, appuyez sur la touche MANUAL/AUTO REC de la télécommande (la touche MANUAL/AUTO REC de l'unité principale fonctionnera comme la touche PRESET en mode Tuner).

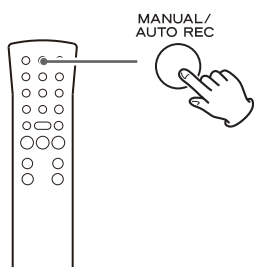

#### -- (MANUAL)

Les pistes ne sont pas automatiquement séparées et numérotées. Utilisez la touche TRACK INCREMENT pour séparer les pistes. MANUAL est recommandé pour enregistrer une source analogique telle qu'un disque vinyle. Le réglage "Manual" reviendra à l'extinction de l'appareil.

#### -20db, -30db ou -40db (AUTO REC)

L'unité insérera automatiquement une séparation de pistes dans l'enregistrement si le niveau sonore passe au-dessous du seuil pendant plus de 2 secondes, et que le son augmente à nouveau. "-20db" est un réglage nécessitant un signal plus fort pour déclencher un changement de piste. "-40db" est un réglage pour lequel un signal relativement faible déclenche le changement de piste. "-40db" convient à l'enregistrement d'une source sans bruit telle qu'un CD.

Quand vous enregistrez depuis une source souffrant d'un fort bruit indésirable ou depuis une source analogique en réglage de détection automatique des plages, il peut y avoir plus de plages détectées qu'il n'y a réellement d'enregistrées. Dans ce cas, choisissez le réglage "Manual" et appuyez sur la touche TRACK INCREMENT pour assigner les numéros de piste comme vous le voulez.

- Si AUTO REC ne fonctionne pas correctement à cause du bruit, sélectionnez MANUAL.
- L'indicateur AUTO TRACK s'allume quand -20dB, -30dB ou -40dB est sélectionné.
- Le réglage par défaut est MANUAL (pas de division). Quand on met l'appareil sous tension ou quand on appuie sur la touche OPEN/CLOSE, le réglage est automatiquement ramené à MANUAL (pas de division).
- La touche MANUAL/AUTO REC ne fonctionne pas durant l'enregistrement. Lors de la mise en place d'un disque, la sélection est temporairement désactivée. Vous pouvez l'utiliser une fois que "NO TOC" s'est affiché.

### 4 Appuyez sur la touche RECORD.

Le témoin rouge de la touche RECORD clignote. L'appareil passe en mode pause d'enregistrement. Durant l'enregistrement, le témoin s'allume en rouge.

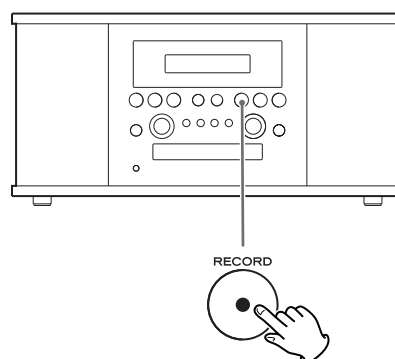

En mode pause d'enregistrement, le témoin "REC" clignote et le témoin  s'allume dans l'affichage.



- Ningún botón funcionará mientras en la pantalla aparezca "bUSY" (ocupado). Espere unos 10 segundos hasta que "bUSY" desaparezca de la pantalla.
- Si le témoin rouge de la touche RECORD ne s'allume pas, insérez un disque enregistrable, attendez quelques secondes que les indicateurs "NO TOC" et "CD-R" (ou "CD-RW") s'allument dans l'affichage, et appuyez de nouveau sur la touche RECORD.

### 5 Réglage du niveau d'enregistrement.

Faites jouer la source à enregistrer et réglez le niveau d'enregistrement de manière que le son le plus fort n'atteigne pas l'indicateur "OVER" du crête-mètre.

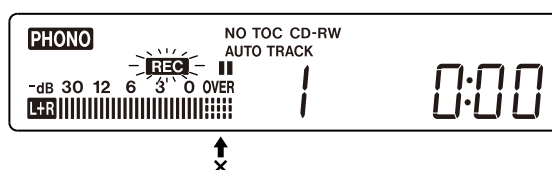
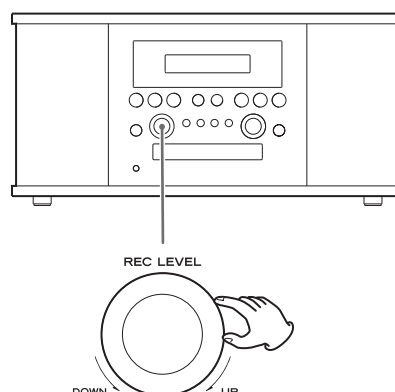

Le niveau peut se régler de -8 (-12 dB) à +8 (+12 dB).

Suite à la prochaine page 

## Enregistrement 2

- Le réglage par défaut est 0 dB. À chaque fin d'enregistrement, le réglage est automatiquement ramené à 0 dB.
- Les différentes sources à enregistrer (disques vinyle, cassettes, CD etc.) ont des volumes différents. Pour enregistrer les différentes sources à un volume optimal, il est nécessaire de régler le niveau d'enregistrement pour chaque source.

### Lorsque vous vous branchez à la prise casque d'un radio cassette ou lecteur portable etc.

Réglez le niveau d'enregistrement sur "0dB" et réglez le volume de l'appareil connecté.

Si le niveau d'enregistrement est faible, réglez-le pour que le son le plus fort ne fasse pas s'allumer le témoin "OVER" du crête-mètre de mesure de niveau.

### 6 Préparez une source d'enregistrement.

#### Enregistrement depuis un disque vinyle

Amenez le bras de lecture sur le bord du disque ou sur la plage à enregistrer et abaissez-le lentement.

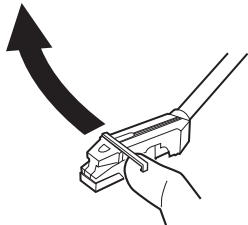

- Quand la platine tourne-disque est à l'arrêt, la touche PLAY/PAUSE (▶/||) ne fonctionne pas et vous ne pouvez pas lancer l'enregistrement.

#### Enregistrement depuis une cassette

Lancez ou mettez en pause la lecture de la cassette.

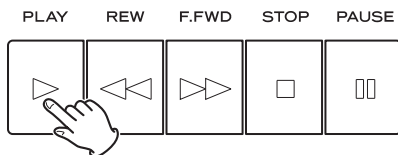

- Appuyez sur la touche PLAY (▶) pour lancer la lecture.
- Pour mettre la lecture en pause, appuyez sur la touche PAUSE (||) puis la touche PLAY (▶).
- Pour éviter que la partie de début ne soit coupée, calez la cassette à l'endroit voulu et mettez la lecture en pause, puis après avoir lancé l'enregistrement comme décrit à l'étape 7, pressez la touche PAUSE (||) pour lancer la lecture.
- Vous ne pouvez pas lancer l'enregistrement avec la cassette à l'arrêt.

### Enregistrement d'un son produit par un élément branché à la prise AUX

Faites jouer l'élément connecté à la prise AUX.

- Pour éviter que la partie de début ne soit coupée, calez l'élément source à l'endroit voulu et mettez temporairement la lecture en pause, puis après avoir lancé l'enregistrement comme décrit à l'étape 7, relâchez la pause de l'élément source pour lancer sa lecture.
- Si l'élément source n'a pas de fonction pause, après avoir lancé l'enregistrement comme décrit à l'étape 7, lancez la lecture sur l'élément source.

### 7 Appuyez sur la touche PLAY/PAUSE (▶/||) pour lancer l'enregistrement.

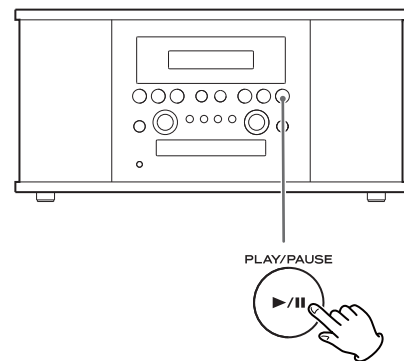

Quand la lecture de la source est terminée, appuyez sur la touche STOP (■) pour arrêter l'enregistrement.

Quand la lecture d'un disque se termine et que la platine tourne-disque cesse de tourner ou que la lecture d'une cassette est terminée, l'enregistrement s'arrête automatiquement.

Mais pour éviter l'enregistrement de bruits indésirables venant du bras de lecture ou de la cassette enregistrée, arrêtez manuellement l'enregistrement à l'aide de la touche STOP dès que la lecture des morceaux que vous voulez enregistrer est terminée.

Quand l'enregistrement est terminé, "REC" et "-End-" clignotent durant plusieurs secondes. N'éteignez pas l'appareil et ne le secouez pas durant l'enregistrement ni quand "REC" et "-----" clignotent. De telles actions peuvent altérer l'enregistrement.



### A Pour arrêter l'enregistrement

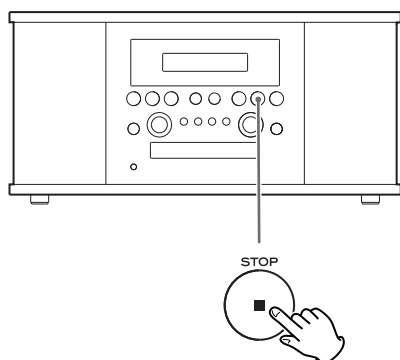

Pour arrêter l'enregistrement, appuyez sur la touche STOP (■).

### B Pour mettre l'enregistrement en pause

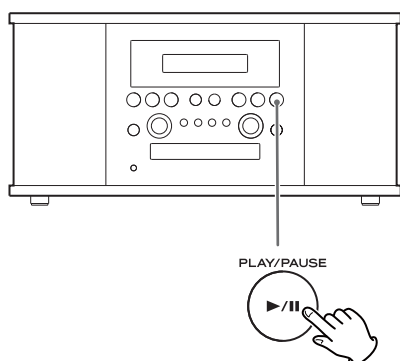

Appuyez sur la touche PLAY/PAUSE (▶/||). "bUSY" apparaît un bref instant dans l'affichage, et l'enregistrement est mis en pause. Pour relancer l'enregistrement, appuyez sur la touche PLAY/PAUSE (▶/||).

- Tant que "bUSY" est affiché, vous ne pouvez pas relancer l'enregistrement.
- N'oubliez pas que chaque fois que l'enregistrement est mis en pause ou arrêté, un nouveau numéro de piste est toujours affecté. Il n'est pas possible d'enregistrer une piste en deux "passes".
- L'appareil ne s'arrêtera pas et ne se mettra pas en pause dans les 10 secondes après le début de l'enregistrement même si l'on appuie sur la touche PLAY/PAUSE.

### C Division manuelle en pistes

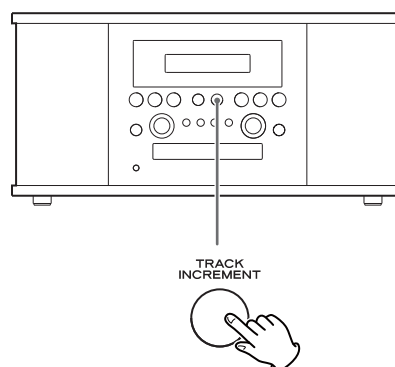

L'enregistrement peut être divisé en pistes. Pendant l'enregistrement, appuyez sur la touche TRACK INCREMENT. Le numéro de piste actuel sera incrémenté d'une unité.

- La touche TRACK INCREMENT fonctionne quel que soit le réglage MANUAL/AUTO REC.
- Vous ne pouvez pas diviser manuellement si cela a pour résultat des pistes de moins de 10 secondes. La division ne permet pas de dépasser le maximum de 99 pistes par CD.
- Quand on appuie sur la touche TRACK INCREMENT pendant l'enregistrement, le son enregistré est coupé durant un instant.

# Minuterie d'arrêt d'enregistrement REC OFF

Cet appareil peut enregistrer la radio ou d'autres équipements qui lui sont connectés en réglant l'heure de fin d'enregistrement avec la minuterie REC OFF.

La minuterie REC OFF ne fonctionne pas si l'appareil enregistre l'entrée PHONO ou TAPE.

## 1 Appuyez sur la touche PHONO/TAPE/AUX ou sur la touche FM/AM pour sélectionner la source à enregistrer.

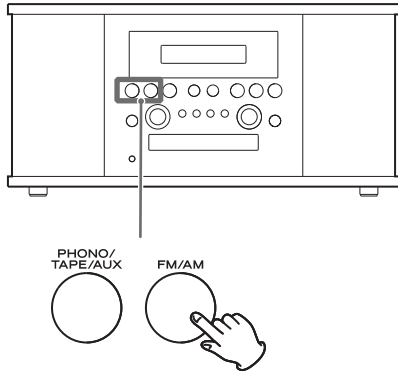

Pour enregistrer une source externe connectée aux prises AUX IN, sélectionnez AUX.

## 2 Insérez un CD-R ou CD-RW enregistrable dans l'appareil.

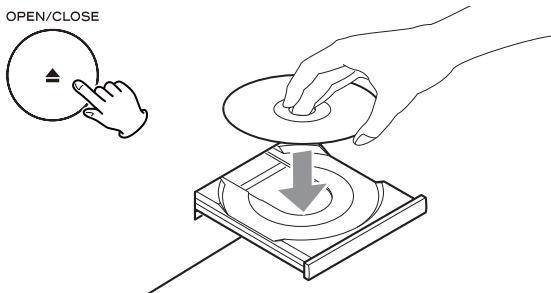

Assurez-vous que les témoins "NO TOC" et "CD-R" (ou "CD-RW") s'allument dans l'affichage sinon la touche RECORD ne fonctionnera pas.

- Avant d'enregistrer, recherchez la station radio, réglez l'assignation de numéro de piste, réglez le niveau d'enregistrement et préparez la source externe connectée aux prises AUX IN.

## 3 Appuyez sur la touche RECORD pour armer l'appareil en pause d'enregistrement.

Le témoin rouge du bouton RECORD clignote et **||** s'affiche.

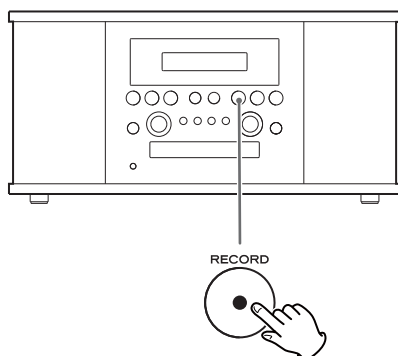

- Ningún botón funcionará mientras en la pantalla aparezca "bUSY" (ocupado). Espere unos 10 segundos hasta que "bUSY" desaparezca de la pantalla.

## 4 Appuyez à nouveau sur la touche RECORD.

"OFF" et la durée d'enregistrement (minutes/secondes) s'afficheront.

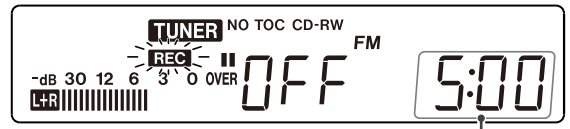

Durée d'enregistrement

## 5 Appuyez sur la touche <<<< ou >>>> pour régler la durée d'enregistrement.

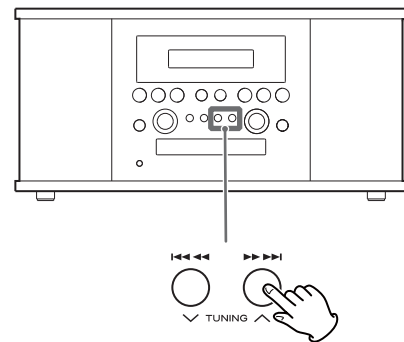

Chaque fois que l'on appuie sur la touche, la durée affichée augmente (diminue) de 5 minutes.

- La durée réglée sera mémorisée et affichée la prochaine fois. Pour changer la durée d'enregistrement, suivez les étapes 1 à 5.
- La durée d'enregistrement peut être réglée jusqu'au maximum enregistrable par le disque. Quand il reste moins de 5 minutes d'enregistrement possible sur le disque, le temps d'enregistrement est limité à cette durée.

### Exemple : CD-RW avec une durée d'enregistrement de 74 minutes

Appuyez sur les touches de saut (<<<</>>>>) pour régler la durée par intervalles de 5 minutes jusqu'à 74 minutes.



## 6 Appuyez sur la touche PLAY/PAUSE (▶/||) pour lancer l'enregistrement.

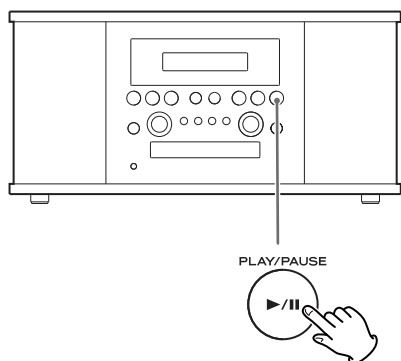

Quand l'enregistrement commence, le compte à rebours de la durée d'enregistrement démarre. L'enregistrement s'arrêtera quand la durée aura atteint "00:00".

- Quand l'enregistrement est terminé, la minuterie d'enregistrement est annulée.
- Vous pouvez utiliser la touche PLAY/PAUSE (▶/||) et la touche TRACK INCREMENT durant l'enregistrement par minuteur.
- Appuyez sur la touche STOP (■) pour stopper l'enregistrement.

## Emploi d'une minuterie d'alimentation

Cet appareil peut à la fois lancer et arrêter l'enregistrement avec une minuterie d'alimentation du commerce.

- Branchez le cordon secteur de l'appareil à la prise de la minuterie d'alimentation avant le réglage.

### 1 Réglez les heures de mise sous/hors tension de l'appareil avec la minuterie d'alimentation.

Référez-vous au mode d'emploi de la minuterie d'alimentation pour les opérations à suivre.

### 2 Mettez en service la prise de la minuterie d'alimentation.

Référez-vous au mode d'emploi de la minuterie d'alimentation pour les opérations à suivre.

### 3 Réglez la durée d'enregistrement.

Suivez les étapes **1** à **5** en page 58.

### 4 Mettez hors service la prise de la minuterie d'alimentation.

Référez-vous au mode d'emploi de la minuterie d'alimentation pour les opérations à suivre.

L'appareil s'allumera et l'enregistrement commencera lorsque la minuterie d'alimentation atteindra l'heure de mise en service.

Quand l'enregistrement commence, le compte à rebours de la durée d'enregistrement démarre.

L'enregistrement s'arrêtera lorsqu'il atteindra "00:00".

L'appareil s'éteindra lorsque la minuterie d'alimentation atteindra l'heure d'extinction.

## Précautions d'emploi de la minuterie d'alimentation

- Quand un CD-R ou CD-RW est chargé, il faut environ 30 secondes pour la lecture après la mise sous tension de l'appareil avant le lancement de l'enregistrement.

### Réglez l'heure de mise en service de la minuterie d'alimentation environ 1-2 minutes avant le moment où vous voulez commencer l'enregistrement.

- L'appareil lance automatiquement la finalisation quand le disque a atteint sa fin durant l'enregistrement. Si l'alimentation se coupe durant l'enregistrement, une erreur se produira et le disque ne sera pas utilisable. Quand une minuterie d'alimentation est utilisée, réglez son heure d'extinction 3 ou 5 minutes après la fin d'enregistrement de l'appareil.

### Référez-vous à l'exemple suivant pour régler la durée d'enregistrement de l'appareil et l'heure d'extinction de la minuterie d'alimentation.

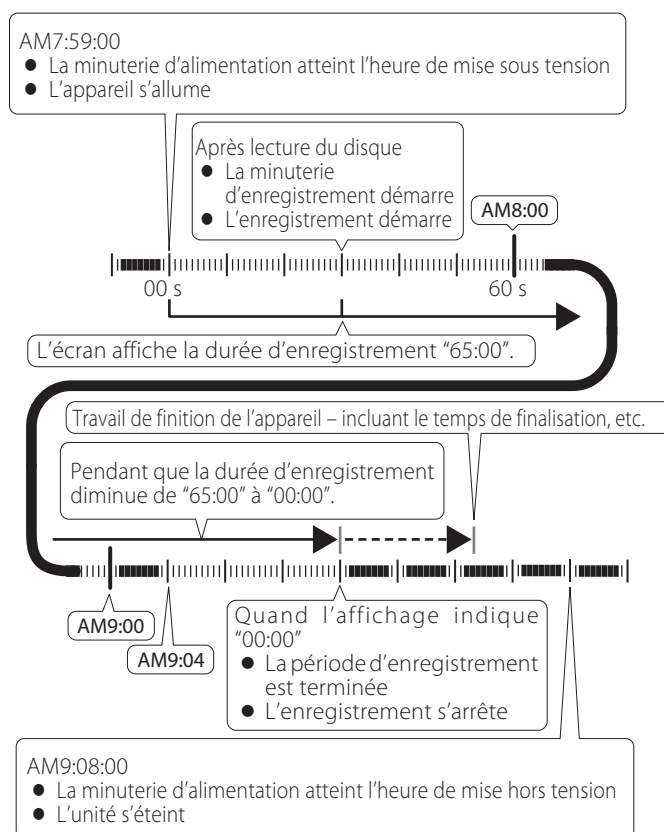

Si vous voulez enregistrer un programme radio FM de "AM8:00" à "AM9:00", réglez d'abord la durée d'enregistrement de l'appareil sur "65:00", puis réglez l'heure de mise sous tension de la minuterie d'alimentation sur "AM7:59" et son heure de mise hors tension sur "AM9:08".

Quand la minuterie d'alimentation atteint l'heure de mise sous tension, l'appareil s'allume et le disque est lu. Environ 30 secondes plus tard, l'enregistrement commence. En même temps, l'affichage de la durée d'enregistrement commence son compte à rebours et l'enregistrement s'arrête quand "00:00" est affiché. L'appareil s'éteint quand la minuterie d'alimentation atteint l'heure de mise hors tension.

# Finalisation

Comme expliqué précédemment, pour qu'un disque devienne un CD normal, une table des matières (TOC) doit y être écrite. Ce processus s'appelle la finalisation.

Une fois finalisés, les CD-R sont véritablement définitifs. Il n'est plus possible d'ajouter d'autres pistes. Par contre, les CD-RW peuvent être "dé-finalisés" et s'il y a de l'espace, des données supplémentaires peuvent y être enregistrées.

- Vous ne pouvez pas finaliser un disque vierge.
- Quand le disque a atteint sa durée d'enregistrement maximale, il se finalise automatiquement même si l'enregistrement est encore en cours. Un disque finalisé ne peut pas l'être à nouveau.

## 1 Appuyez sur la touche CD pour choisir "CD".

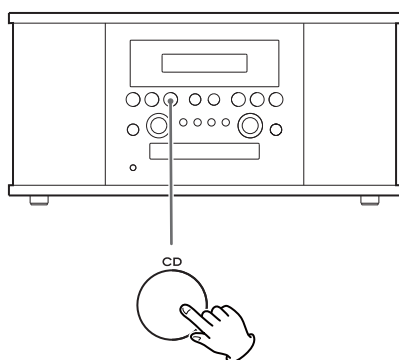

## 2 Insérez un disque non-finalisé (enregistrable).

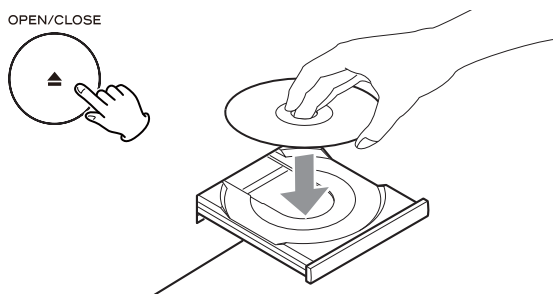

## 3 Appuyez sur la touche ERASE/FINALIZE en mode arrêt.

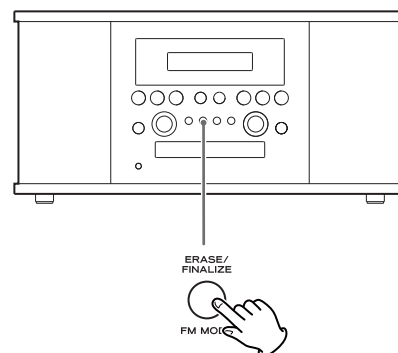

"FINAL" est affiché.

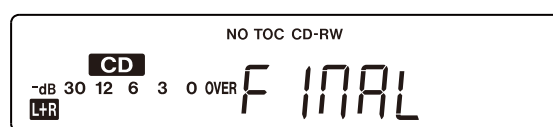

- Pour annuler la finalisation, appuyez sur la touche STOP (■).

## 4 Appuyez sur la touche ENTER pour commencer la finalisation.

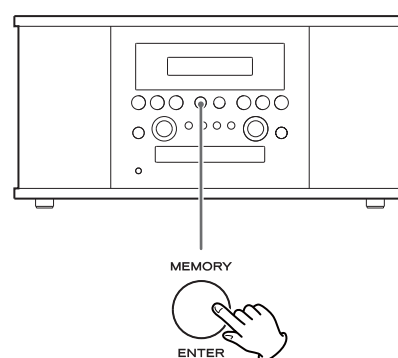

Les indicateurs "NO TOC" et "REC" clignotent et le temps restant pour l'opération de finalisation apparaît dans l'affichage.

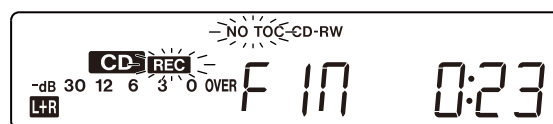

Quand l'opération est terminée, l'indicateur "NO TOC" s'éteint et l'affichage repasse à l'indication de piste/durée.

Durant la finalisation, aucune touche ne fonctionne.  
**Ne jamais éteindre l'appareil ou le débrancher.**

- Si les CD-R finalisés peuvent être lus sur des lecteurs de CD ordinaires, rappelez-vous que les CD-RW finalisés peuvent ne pas être lisibles sur un lecteur de CD ordinaire.
- La durée de la finalisation varie avec le type de disque.

# Effacement ou dé-finalisation d'un CD-RW

Les procédures d'effacement ne sont possibles que sur un CD-RW non-finalisé.

Si un CD-RW est finalisé, dé-finalisez le disque avant l'effacement. Rappelez-vous qu'il n'est pas possible d'effacer ou de dé-finaliser un CD-R.

Il est possible d'effacer la dernière piste enregistrée. Il est aussi possible d'effacer le disque entièrement.

## 1 Appuyez sur la touche CD pour choisir "CD".

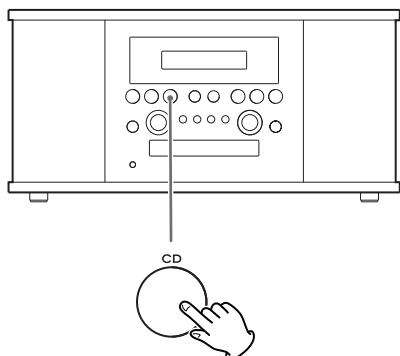

## 2 Insérez un CD-RW enregistré.

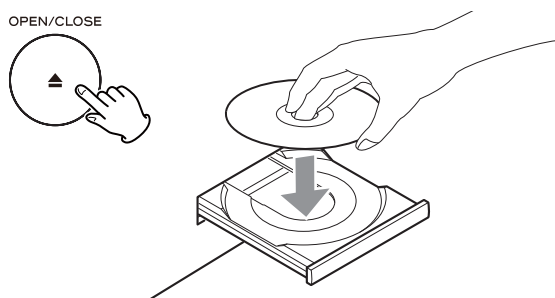

## 3 À l'arrêt, appuyez sur la touche ERASE/FINALIZE.

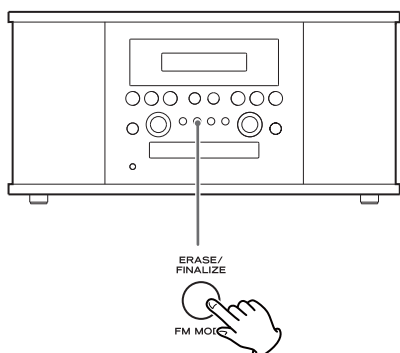

A chaque pression sur la touche FINALIZE/ERASE, l'affichage change comme suit :

"UnFINAL" (définaliser) apparaît quand un disque finalisé est inséré.

"FINAL" apparaît lorsque le disque n'a pas été finalisé. Si vous appuyez à nouveau sur la touche FINALIZE/ERASE, "ErASE" et le numéro de la dernière piste apparaissent.

### UnFINAL

Sélectionnez cette option pour définaliser le disque.

### ErASE XX (le numéro de la dernière piste enregistrée sur le disque)

Sélectionnez cette option pour effacer la dernière piste du disque.

- Cette option n'apparaît pas quand une seule piste est enregistrée sur le disque.

### ErASE ALL

Sélectionnez cette option pour effacer toutes les pistes.

- Pour effacer un numéro de piste dans un CD-RW finalisé, commencez par définaliser (UnFINAL) ce dernier, puis effacez le numéro avec la même procédure (ErASE ou ErASE ALL).
- Pour annuler l'effacement ou la dé-finalisation, appuyez sur la touche STOP (■).

## 4 Appuyez sur la touche ENTER pour lancer la finalisation.

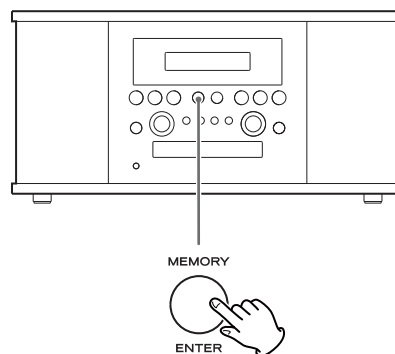

Le temps restant pour l'opération apparaît dans l'affichage. Quand l'opération est terminée, l'affichage repasse à l'indication de piste/durée.

Durant l'effacement ou la dé-finalisation, aucune touche ne fonctionne.

**Ne jamais éteindre l'appareil ou le débrancher.**

- Cette opération ne peut pas être annulée. Si vous effacez des pistes, assurez-vous que ce sont des enregistrements que vous voulez vraiment effacer.

En cas d'anomalie de fonctionnement, consultez le tableau qui suit et tentez de résoudre le problème qui se pose à vous avant de faire appel au revendeur ou au service après-vente de TEAC.

## Général

### Pas d'alimentation.

- ➔ Vérifiez que l'appareil est raccordé au secteur. Assurez-vous que la source d'alimentation n'a pas de commutateur et si c'est le cas que le commutateur est en marche. Assurez-vous que la prise de courant est alimentée en branchant un autre appareil tel qu'une lampe ou un ventilateur.

### Aucun son.

- ➔ Réglez le volume.

### Le son est bruyant.

- ➔ L'appareil est trop proche d'un téléviseur ou appareil semblable. Eloignez cet appareil ou éteignez les autres appareils.

### La télécommande ne fonctionne pas.

- ➔ Appuyez sur la touche POWER de l'appareil pour l'allumer.
- ➔ Si les piles sont mortes, changez-les.
- ➔ Utilisez la télécommande à portée (5 m / 15 pieds) et pointez-la vers le panneau avant.
- ➔ Enlevez les obstacles entre la télécommande et l'unité principale.
- ➔ S'il y a une lumière puissante près de l'appareil, éteignez-la.

## Lecteur de CD

### Pas de lecture.

- ➔ Chargez un disque avec le côté à lire vers le bas.
- ➔ Si le disque est sale, nettoyez la surface du disque.
- ➔ Un disque vierge est chargé. Chargez un disque préenregistré.
- ➔ En fonction du disque, etc... il peut ne pas être possible de lire un CD-R/CD-RW. Essayez un autre disque.

### Le son saute.

- ➔ Installez l'appareil sur une surface stable pour éviter les vibrations et les chocs.
- ➔ Si le disque est sale, nettoyez la surface du disque.
- ➔ N'utilisez pas de disques rayés, endommagés ou gondolés.

### L'enregistrement est impossible.

- ➔ Vous avez placé dans l'appareil un disque en lecture seule ou un disque finalisé. Utilisez un disque enregistrable.
- ➔ Le disque ne comporte pas de zone enregistrable. Utilisez un autre disque.
- ➔ Le niveau d'enregistrement est trop faible. Réglez-le.
- ➔ L'enregistrement ne démarrera pas si l'on n'appuie que sur la touche RECORD. Appuyez toujours sur la touche PLAY/PAUSE (▶/II) pour lancer l'enregistrement.

## Syntoniseur (Tuner)

### Aucune station ne peut être entendue, ou le signal est trop faible.

- ➔ Syntonisez correctement la station.
- ➔ Si un téléviseur est proche de l'appareil, éteignez-le.
- ➔ Tournez l'appareil ou le fil d'antenne FM pour la meilleure position de réception.

## Platine tourne-disque

### Pas de lecture.

- ➔ Desserrez la vis et enlevez le capuchon de la pointe.  
(C'est un capuchon en plastique blanc qui protège la pointe durant le transport. S'il n'est pas retiré, la pointe n'entre pas en contact avec le sillon du disque et aucun son n'est entendu.)
- ➔ Réglez le sélecteur d'entrée sur "PHONO".

### Le son est bruyant ou étrange.

- ➔ Si la pointe est usée, changez-la.
- ➔ Choisissez la bonne vitesse de reproduction.

### Le son saute.

- ➔ Installez l'appareil sur une surface stable pour éviter les vibrations et les chocs. Assurez-vous que l'appareil est de niveau, avant arrière et d'un côté à l'autre.
- ➔ Nettoyez la surface du disque.
- ➔ N'utilisez pas de disques rayés, endommagés ou gondolés.

## Cassette

### L'appareil ne fonctionne pas même quand on appuie sur les touches de fonctionnement.

- ➔ Vérifiez qu'une cassette a été installée. Sinon, insérez une cassette.
- ➔ Insérez correctement la cassette.
- ➔ Réglez le sélecteur d'entrée sur "TAPE".

### La qualité sonore est médiocre.

- ➔ Nettoyez la tête.
- ➔ Si la tête est magnétisée, démagnétisez-la avec un démagnétiseur de tête.
- ➔ Réglez le sélecteur TAPE en fonction du type de cassette utilisé.

### Si vous ne parvenez pas à rétablir un fonctionnement normal, débranchez le cordon d'alimentation et rebranchez-le.

## Mise en garde sur la condensation

Si l'appareil (ou un disque) est déplacé d'un endroit froid à un endroit chaud, ou utilisé après un changement soudain de température, il existe un danger de condensation; la vapeur de l'air peut se condenser sur le mécanisme interne, empêchant un bon fonctionnement. Pour empêcher cela ou si cela se produit, laissez l'appareil allumé une ou deux heures. L'appareil se stabilisera à la température ambiante.

## Entretien

Gardez toujours la platine tourne-disque propre. Si la surface de l'unité est sale, essuyez avec un chiffon doux ou utilisez un savon liquide doux dilué. Veillez à enlever tout excès. N'utilisez pas de diluant, benzine ou alcool car ils peuvent endommager la surface de l'appareil. Attendez que la surface soit sèche avant utilisation.

## Messages

### TRACK

#### 0 0:00

Un CD-R/CD-RW vierge a été chargé.

### BUSY

L'appareil lit le disque. Attendez quelques secondes.

### CLOSE

Fermeture du tiroir du disque.

### ERASE

Effacement de la dernière piste du CD-RW.

### ERASEALL

Effacement de toutes les pistes du CD-RW.

### FINAL

Finalisation du disque.

### -40db, -30db ou -20db

Réglages du mode d'assignation de numéro de piste.

### NO DISC

Il n'y a pas de disque lisible dans le tiroir.

### OPEN

Ouverture du tiroir.

-- --:--

L'appareil lit le disque.

### P.\*\*

Numéro du programme.

### UNFINAL

Dé-finalisation d'un CD-RW.

## Affichage des erreurs

### DISCFULL

Il n'y a pas d'espace sur le disque, ou plus de piste disponible.

### P-FULL

32 pistes ont été programmées. Il n'est plus possible d'ajouter des pistes.

### ERR \*\*

Une erreur s'est produite.

Appuyez sur l'interrupteur POWER pour mettre l'appareil hors tension, attendez une minute, puis remettez l'appareil sous tension.

### DISC ERR

Une erreur de disque s'est produite ou un disque de forme irrégulière a été chargé.

### DAO DISC

La fonction de définitivité ne peut pas être accomplie avec des disques gravés en une fois à l'aide du système d'enregistrement "Disc at Once (DAO)".

### d disc

Un CD autre qu'un CD audio (CD vidéo, CD de MP3, de données etc.) a été chargé.

(\*\* est variable)

## Caractéristiques techniques

### Section amplificateur

Puissance de sortie..... 3,5 W + 3,5 W  
Réponse en fréquence..... 50 Hz à 20 kHz  
Sensibilité/impédance d'entrée audio..... AUX : (0,5 V)/20 kΩ

### Section enregistreur de CD

Type de support..... CD-RW et CD-R pour audio numérique  
(enregistrement et lecture)  
CD (lecture uniquement)  
Fréquence d'échantillonnage à l'enregistrement..... 44,1 kHz  
Réponse en fréquence..... 20 Hz-20 kHz (±3 dB)  
Rapport signal/bruit..... Plus de 85 dB (lecture)  
Plus de 75 dB (enregistrement)

### Section cassette

Système de pistes..... 4 pistes, stéréo 2 canaux  
Vitesse de bande..... 4,8 cm/s  
Pleurage et scintillement..... 0,3 %  
Bande passante..... 125Hz à 100 kHz  
Rapport signal/bruit..... 45 dB

### Section syntoniseur

Gamme de fréquence (FM)..... 87,5 MHz à 108,0 MHz  
Gamme de fréquence (AM)..... 530 kHz à 1 720 kHz

### Section tourne-disque

Moteur..... Servo-moteur CC  
Entraînement..... Par courroie  
Vitesse..... 33-1/3 t/mn, 45 t/mn, 78 t/mn  
Pleurage et scintillement..... Moins de 0,3% (WDT)  
Rapport signal/bruit..... Plus de 50 dB  
Cellule..... Cellule céramique stéréo  
Pointe..... STL-103 (d'origine) / SPL-102 (option)  
Niveau de sortie..... 158 - 348 mV (50 mm/S, 1 kHz)

### Section haut-parleurs

Haut-parleur..... 76 mm  
Impédance..... 4 ohms

### GÉNÉRALITÉS

Alimentation..... 120 V, 60 Hz  
Consommation de courant..... 25 W  
Dimensions (L x H x P)..... 480 x 230 x 380 mm  
(18 7/8" x 9 1/16" x 14 15/16")  
Poids..... 11 kg  
Plage de température de fonctionnement..... 5°C à 35°C

### Accessories

|   |                               |
|---|-------------------------------|
| Mode d'emploi                                       | Antenne FM                    |
| Carte de garantie                                   | Antenne cadre AM              |
| Guide de prise en main rapide pour l'enregistrement | Télécommande (RC-1258)        |
| Adaptateur 45 t/mn                                  | Pile (AA, alcaline ou MN) x 2 |
|   | Câble stéréo à fiches RCA     |

- Conception et caractéristiques techniques sujettes à des changements sans préavis.
- Poids et dimensions sont approximatifs.
- Les illustrations peuvent être légèrement différentes des modèles de production.

# Índice

**Enhorabuena por escoger un TEAC. Lea detenidamente este manual a fin de obtener el mejor rendimiento de esta unidad.**

|  |    |
|--|----|
| Antes de usar esta unidad .....                      | 65 |
| Mando a distancia .....                              | 65 |
| Manejo de los discos .....                           | 66 |
| Cómo sustituir la aguja .....                        | 66 |
| Manejo de las cintas de cassette .....               | 67 |
| Conexiones .....                                     | 70 |
| Partes del plato giradiscos .....                    | 71 |
| Funciones de la unidad y del mando a distancia ..... | 72 |
| <br>   |    |
| Funcionamiento básico .....                          | 74 |
| Para escuchar un disco .....                         | 74 |
| Para escuchar un CD .....                            | 76 |
| Reproducción programada .....                        | 78 |
| Reproducción repetida .....                          | 79 |
| Reproducción aleatoria .....                         | 80 |
| Indicación de tiempo .....                           | 80 |
| Escucha de la radio .....                            | 81 |
| Ajuste de emisoras prefijadas .....                  | 82 |
| Para escuchar una cinta de cassette .....            | 83 |
| <br>   |    |
| Antes de grabar .....                                | 84 |
| Grabación .....                                      | 84 |
| Temporizador REC OFF .....                           | 88 |
| Finalización .....                                   | 90 |
| Borrado o desfinalización de un CD-RW .....          | 91 |
| <br>   |    |
| Resolución de problemas .....                        | 92 |
| Mensajes .....                                       | 93 |
| Especificaciones .....                               | 93 |

## PRECAUCIÓN

- No permita que ningún líquido se derrame o salpique este aparato.
- No coloque objetos que contengan líquidos, como jarrones, encima de este aparato.
- No instale este aparato confinado en un espacio reducido, como puede ser encastrado en una estantería o lugar similar.
- Este aparato recibe energía nominal no operativa desde la toma de corriente aun cuando su interruptor POWER o STANDBY/ON no está en la posición ON.
- Debe colocar este aparato lo suficientemente cerca de la salida de corriente como para poder acceder al enchufe en cualquier momento.
- El enchufe principal se utiliza como sistema de desactivación, razón por la que debe estar siempre operativo.
- Conecte siempre los aparatos de clase I como este a salidas de corriente con toma de tierra.
- Las pilas (tanto los paquetes de pilas como las que vengán instaladas) no deben quedar expuestas a temperaturas excesivas, tal como directamente bajo el sol, fuego o similares.
- Una presión sonora excesiva a través de los auriculares puede dar lugar a problemas de sordera (temporal o crónica).



## Antes de usar esta unidad

### Lea esto antes de realizar cualquier operación.

- No coloque ningún objeto sobre la tapa del plato giradiscos. Podría generar ruido debido a vibraciones o caer, especialmente durante la reproducción.
- Cuando encienda esta unidad, con la televisión encendida, es posible que aparezcan líneas en la pantalla, dependiendo del tipo de ondas eléctricas de la emisora. Esto no se trata de un mal funcionamiento de la unidad o de la televisión. En este caso, apague la unidad.
- La temperatura nominal debe estar entre 5°C y 35°C (41°F y 95°F). El grabador de CD-RW es más sensible a las temperaturas extremas que los reproductores de CD convencionales.
- La humedad relativa debe estar entre el 30 y 90 por ciento sin condensación.
- Debido a que la unidad se puede recalentar durante su funcionamiento, siempre deje espacio suficiente alrededor de la unidad para su correcta ventilación.
- Debe conectar esta unidad a una salida de corriente de las mismas características que aparecen indicadas en el panel trasero. Si tiene alguna duda respecto a este asunto, consulte a un electricista.
- Elija la ubicación de instalación de la unidad con cuidado. Evite que quede expuesta directamente al sol o cerca de una fuente de calor. Evite también lugares sujetos a vibraciones y niveles de polvo, calor, frío o humedad excesivos.
- No coloque la unidad sobre un amplificador/receptor.
- No abra la carcasa dado que esto puede dar lugar a daños en los circuitos o a una descarga eléctrica. Si se introduce un objeto extraño en el aparato, póngase en contacto con su distribuidor o con el servicio técnico.
- A la hora de extraer el enchufe de alimentación de la salida de corriente, tire siempre directamente del enchufe, nunca del cable.
- No intente limpiar la unidad con disolventes químicos, ya que esto podría dañar el acabado. Use un trapo seco y limpio.
- Conserve el manual en un lugar seguro para cualquier consulta en el futuro.

### NO MUEVA LA UNIDAD DURANTE LA REPRODUCCIÓN

Durante la reproducción, el disco gira a gran velocidad. NO levante ni mueva la unidad durante la reproducción. El hacerlo podría dañar el disco o la unidad.

### CUANDO MUEVA ESTA UNIDAD

A la hora de mover esta unidad o embalarla para su transporte, asegúrese de que no contenga ningún disco. El mover esta unidad con un disco cargado puede dar lugar a daños en la unidad. Si debe embalar esta unidad para en envío a larga distancia, le aconsejamos también asegurar el plato giradiscos con el tornillo de bloqueo de transporte. Vea en la página 71 las instrucciones acerca de ello.

## Mando a distancia

El mando a distancia incluido le permite controlar el aparato a distancia.

Cuando utilice el mando a distancia, diríjalo hacia el SENSOR del panel frontal del aparato.

- Aunque esté usando este mando a distancia dentro de su margen de funcionamiento efectivo, es posible que no funcione si hay obstáculos entre el reproductor y el mando a distancia.
- Si utiliza el mando a distancia cerca de otros aparatos que generen rayos infrarrojos o si emplea controles remotos similares cerca del reproductor, es posible que éste no funcione correctamente.  
Del mismo modo, es posible que los otros aparatos tampoco funcionen correctamente.

### Instalación de las pilas

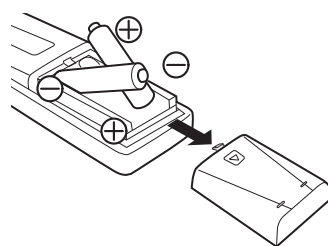

- 1 Abra la tapa del compartimento de las pilas.
- 2 Coloque dos pilas "AA" (R6, SUM-3). Asegúrese de colocar las pilas con la polaridad correcta (positivo "+" y negativo "-").
- 3 Cierre la tapa.

### Cambio de pilas

Si observa que ha disminuido la distancia necesaria para que el mando a distancia funcione correctamente, eso querrá decir que las pilas están gastadas. En ese caso, sustitúyalas por unas nuevas. Para más información acerca de cómo deshacerse de las pilas, póngase en contacto con la empresa de recogida/reciclaje de residuos de su ciudad o con el comercio el que adquirió el producto.

### Precauciones con las pilas

- Asegúrese de insertar las pilas con sus polaridades positiva "+" y negativa "-" correctas.
- Utilice pilas del mismo tipo. Nunca utilice diferentes tipos de pilas juntas.
- Puede utilizar tanto pilas recargables como no recargables. Consulte las precauciones en sus etiquetas.
- Cuando no vaya a utilizar este mando a distancia durante un periodo largo (más de un mes), extraiga las pilas del mando para evitar posibles fugas.
- Si se produce una fuga del electrolito, limpie el interior del compartimento y sustituya las pilas por otras nuevas.
- No utilice ninguna otra pila diferente a las indicadas. No mezcle pilas nuevas con otras viejas ni utilice distintos tipos de pilas juntas.
- No caliente ni desmonte las pilas y nunca las arroje al agua o al fuego.
- No transporte ni guarde pilas con otros objetos metálicos. Podrían producirse cortocircuitos, fugas o explosiones.
- Nunca recargue una pila no recargable.

## Manejo de los discos

### Precauciones de manejo

- No toque los surcos. Sujete los discos únicamente por los bordes o la etiqueta, con las manos limpias. Incluso la propia grasa de la piel puede dejar residuos en la superficie del disco, lo que gradualmente deteriorará la calidad de la grabación.

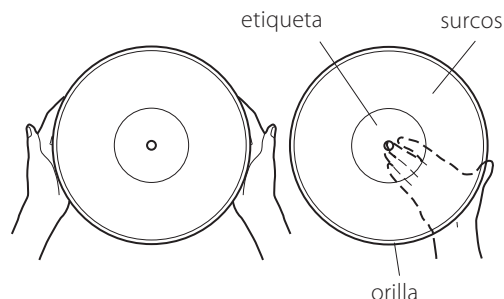

### Mantenimiento

- Las huellas dactilares y el polvo pueden dar lugar a ruidos y saltos en el sonido, así como daños en el disco y la aguja. Si el disco está sucio, limpie la superficie con movimientos circulares. Asegúrese de limpiar los discos con un limpiadiscos comercial.



- Puede conseguir sistemas de limpieza de discos comerciales en la mayoría de comercios del ramo o a través de internet. TEAC no recomienda ningún producto en concreto, pero, dependiendo de la condición de su colección de discos, puede que le interese invertir algo más de dinero en un sistema de más calidad. Los discos limpios protegen su aguja contra un desgaste prematuro.

### Precauciones a seguir para el almacenamiento

- Para evitar el polvo y las rayas, mantenga los discos dentro de sus fundas cuando no los use.
- Almacene siempre los discos en posición vertical. El hacerlo en horizontal hará que terminen doblándose.
- Para evitar que sus discos acumulen polvo, se rayen o se doblen, no los almacene en ninguno de estos entornos:

Lugares expuestos a la luz del sol directa  
Lugares expuestos a altas temperaturas o niveles de humedad elevados  
Entornos muy sucios o con mucho polvo  
Dentro de la guantera o en la bandeja trasera de un automóvil

## Cómo sustituir la aguja

La aguja debería durar unas 50 horas en condiciones normales de uso. No obstante, le recomendamos que sustituya la aguja tan pronto como observe cualquier reducción en la calidad del sonido. Un uso continuado de una aguja desgastada puede hacer que termine dañándose el disco.

Debido a la mayor velocidad de giro, el desgaste de la aguja será mayor cuando la utilice con frecuencia sobre discos de 78 RPM.

### Precaución:

- No extraiga ni doble la aguja.

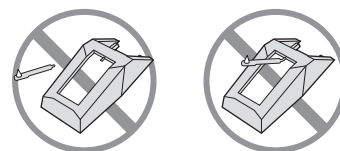

- Manéjela con cuidado, ya que la aguja es delicada. El uso de una aguja doblada o rota puede dañar el disco y causar un mal funcionamiento.
- Para evitar daños, no toque la punta de la aguja.
- Mantenga la aguja lejos del alcance de los niños.
- No exponga la aguja a temperaturas extremas.
- Póngase en contacto con un técnico especialista en caso de que tenga problemas a la hora de sustituir la aguja.

### Cómo quitar la aguja usada (gastada)

1. Apague la unidad antes de sustituir la aguja.
2. Coloque un destornillador en la punta de la aguja y empuje hacia abajo en la dirección "A".
3. Extraiga la aguja tirando de ella hacia delante.

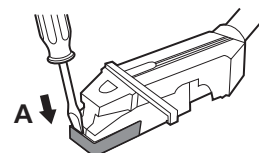

### Instalación de la nueva aguja

1. Sostenga la punta de la aguja e inserte el otro extremo empujándolo en la dirección "B".
2. Empuje hacia arriba en la dirección "C" hasta que la punta quede encajada.

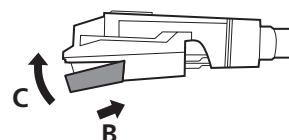

**Aguja de recambio (se vende por separado):**  
**STL-103 (incluye 3)**  
**SPL-102 (incluye 2, sólo para discos SP)**

# Manejo de las cintas de cassette

## Precaución:

- No abra la carcasa ni extraiga la cinta que contiene.
- No toque la cinta.
- No utilice cintas de cassette en zonas sujetas a altas temperaturas o elevados niveles de humedad.

## Precauciones de almacenamiento

- Mantenga las cintas de cassette lejos de imanes o de materiales imantados ya que podrían producir ruidos o se podría borrar parte del contenido grabado.
- No deje las cintas de cassette en entornos con mucho polvo o suciedad.
- No almacene las cintas de cassette en entornos sujetos a elevadas temperaturas o altos niveles de humedad.

## Cintas de cassette que debe evitar

Si utiliza alguna de las siguientes cintas de cassette, puede que la unidad no funcione correctamente. La cinta puede enredarse y producir problemas inesperados.

## Cintas de cassette deformadas

Si la carcasa está deformada, es posible que la cinta no gire correctamente o que produzca ruidos extraños durante el avance rápido o el rebobinado.

## Cintas de larga duración

A veces, las cintas de 90 minutos o superiores se enredan en el cabrestante dado que son sumamente delgadas y se arrugan fácilmente.

Evite su uso siempre que sea posible.

## Falta de tensión de la cinta

Si hay poca tensión en la cinta existe el riesgo de que se enrede en el cabrestante o en otras partes de la unidad.

Aumente la tensión de la cinta utilizando un lápiz o algo similar antes de utilizarla.

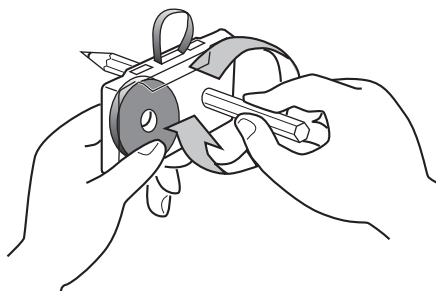

## Tipos de cinta

Existen varios tipos de cintas de cassette.

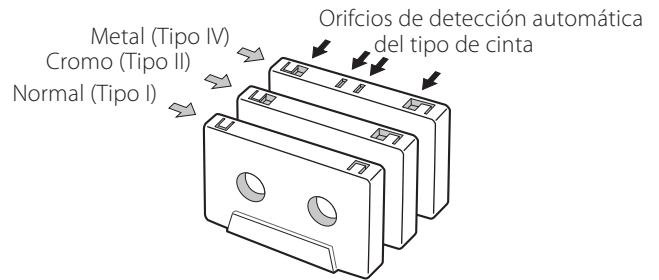

- Cuando reproduzca una cinta normal (tipo I), coloque el interruptor TAPE, que se encuentra en el lateral del plato giradiscos, en la posición NORMAL. Cuando reproduzca una cinta de cromo (tipo II) o una de metal (tipo IV), sitúe el interruptor en HIGH.



## Limpieza y desmagnetización de la pletina de cassette

Si el cabezal está sucio, se producirán saltos o problemas de mala calidad de sonido. La suciedad en el rodillo de tiro puede hacer que la cinta se enrede. Cada diez horas de uso, limpie el cabezal, el rodillo de tiro y el cabrestante utilizando un bastoncillo de algodón empapado en líquido limpiador comercial.

Cuando el cabezal está magnetizado, aumenta el ruido y la dificultad de emisión de notas agudas. Cuando se produzcan estos problemas, desmagnetice el cabezal utilizando un limpiador para cabezales comercial.

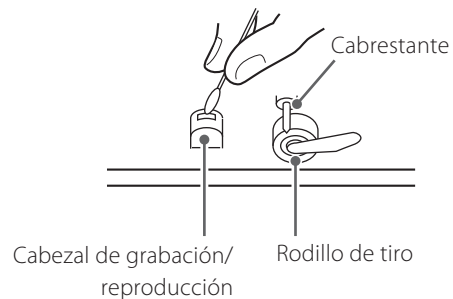

No introduzca ninguna cinta de cassette dentro del receptáculo de la unidad hasta que el líquido de limpieza aplicado en los cabezales se haya secado.

## Discos que se pueden reproducir en esta unidad

Los CDs (12 cm y 8 cm) que lleven el logo "COMPACT disc DIGITAL AUDIO" se pueden reproducir en esta unidad.



- El logo debe estar en la etiqueta o en la caja del CD.

Esta unidad puede reproducir discos CD-R y CD-RW que hayan sido correctamente grabados en formato CD Audio y finalizados.

Esta unidad puede reproducir estos tipos de discos sin adaptador. No puede leer ningún otro tipo de discos.

⚠ La reproducción de cualquier otro tipo de disco puede causar ruido a alto volumen y dañar los altavoces y los oídos. Nunca intente reproducir ningún otro tipo de discos.

- Dependiendo de la calidad del disco y/o de la condición de la grabación, algunos discos pueden no ser reproducibles.
- Video CDs, CD-ROMs y tipos de discos similares pueden leerse en esta unidad, pero no sonarán al reproducirse.
- Esta unidad no puede leer ni reproducir Super Audio CDs.
- DVDs de audio y vídeo, DVD-ROMs y otros tipos de DVDs no pueden ni leerse ni reproducirse en esta unidad.

### ⚠ PRECAUCIÓN

Si pone un DVD o DVD-ROM de audio o vídeo u otro tipo de DVD en la bandeja de disco, la unidad intentará leerlo y girará a alta velocidad. Si accidentalmente introduce uno de estos discos, espere hasta que la unidad detenga la rotación antes de expulsarlo para evitar posibles daños al disco. No intente quitar el disco cuando en la pantalla aparezca "READING" (leyendo).

- Los discos protegidos contra copia, y otros discos que no cumplan los estándares de los CDs pueden no reproducirse correctamente en este reproductor. Si utiliza dichos discos en esta unidad, TEAC Corporation y sus subsidiarias no se responsabilizan de las consecuencias ni garantizan la calidad de reproducción. Si experimenta problemas con tales discos no estandarizados, deberá ponerse en contacto con el fabricante del disco.

## PRECAUCIÓN

- No reproduzca ningún disco arqueado, deformado o dañado. Reproducir tales discos puede causar daños irreparables a los mecanismos de reproducción.
- No se recomienda el uso de discos CD-R y CD-RW imprimibles, ya que la cara de la etiqueta podría estar pegajosa y dañar la unidad.
- No pegue papeles ni hojas protectoras en los discos ni utilice sprays con recubrimientos protectores.
- Nunca utilice un estabilizador. El uso de estabilizadores de CD de los disponibles en el mercado dañará los mecanismos de esta unidad y hará que funcionen mal.
- No utilice discos de formas irregulares (octagonales, con forma de corazón, del tamaño de una tarjeta de visita, etc.). Los CDs con estas formas podrían dañar la unidad.

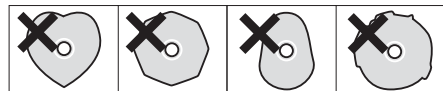

## Precauciones de manejo

- Coloque siempre el disco en la bandeja de disco con el lado de la etiqueta hacia arriba. En los discos compactos, solamente una cara se puede reproducir o usar para grabar.
- Para sacar un disco de su caja, presione hacia abajo en el centro de la caja y levante el disco tirando hacia afuera, sujetándolo con cuidado por los bordes.



Cómo quitar un disco



Cómo sujetar un disco

## Precauciones de almacenamiento

- Los discos deben guardarse en su caja después de usarlos, para evitar polvo y arañazos que pueden provocar que el lector láser "salte".
- No exponga los discos directamente a la luz del sol, ni a altas temperaturas ni a humedad durante mucho tiempo. La exposición durante tiempo a altas temperaturas deformará los discos.
- Los discos CD-R y CD-RW son más sensibles a los efectos del calor y de los rayos ultravioleta que los CDs ordinarios. Es importante que no se guarden en ningún sitio donde les pueda dar directamente la luz solar. También deben estar alejados de fuentes de calor como radiadores o aparatos eléctricos que generen calor.

## Mantenimiento

- Si el disco se ensucia, limpie la superficie radialmente desde el agujero central hacia los bordes con un paño suave y seco.



- Nunca limpie los discos usando sustancias químicas como sprays o antiestáticos para vinilos, ni fluidos, bencina o disolvente. Tales sustancias químicas dañarán sin remedio la superficie plástica del disco.

Si tiene dudas sobre el cuidado o manejo de un disco CD-R o CD-RW, consulte las precauciones suministradas con el disco o contacte con su fabricante.

## Acerca de los discos CD-R y CD-RW

Los discos CD-R solo pueden ser grabados una vez. Una vez que haya grabado datos en ellos, no los podrá borrar o regrabar. Sin embargo, si hay espacio disponible en el disco (y el disco no ha sido finalizado), podrá grabar material adicional.

Por contra, aunque en su uso general los discos CD-RW pueden ser usados igual que un disco CD-R, en este caso la última pista o pistas grabadas pueden ser borradas, pudiendo reutilizar dicho espacio para otras grabaciones.

Sin embargo, debe saber que un CD Audio creado a partir de un disco CD-RW es posible que no pueda ser reproducido correctamente en todos los reproductores de CD Audio. Por contra, los CD-R podrán ser reproducidos correctamente en la mayoría de los reproductores de CD Audio.

## Finalización

Aunque los datos audio pueden ser grabados tanto en un disco CD-R como en un CD-RW, un reproductor de CD estándar no podrá reproducir el audio hasta que no sea grabado un índice (TOC) al principio del disco.

El proceso de grabación de este índice es conocido como "finalización". Una vez que este proceso haya sido realizado, no podrá grabar ningún dato más en el disco.

Tenga en cuenta que es posible "desfinalizar" un disco CD-RW que ha sido finalizado. Esto le permitirá grabar más pistas en el disco, siempre y cuando quede espacio para ello.

- La reproducción repetida, aleatoria y programada no funciona con discos desfinalizados (NO TOC).

## Discos grabables

En este manual, usamos el término disco "grabable" para hacer referencia a un disco CD-R o CD-RW que no ha sido finalizado, y que tiene espacio suficiente para la grabación.

Si se graba un disco CD-RW para alta velocidad (4X o más) con esta unidad, el disco podría no ser reproducido por algunos otros grabadores de CDs.

## Cómo abrir o cerrar la cubierta

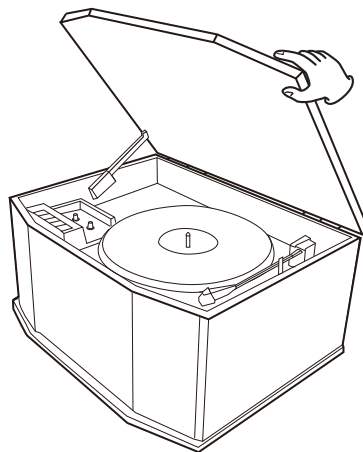

### Para abrir:

1. Levante la cubierta de la tornamesa hacia arriba hasta que se detenga.
2. Baje la cubierta lentamente hasta que se enganche el seguro.
3. En ese momento, la cubierta permanecerá abierta. Si el seguro no se engancha, vuelva a repetir estos pasos.

### Para cerrar:

1. Levante la cubierta hacia arriba hasta que se detenga.
2. El seguro debe desengancharse y ahora puede bajar lentamente la cubierta.
3. Asegúrese de sujetar la cubierta por los bordes para evitar pellizcarse los dedos mientras la cierra.

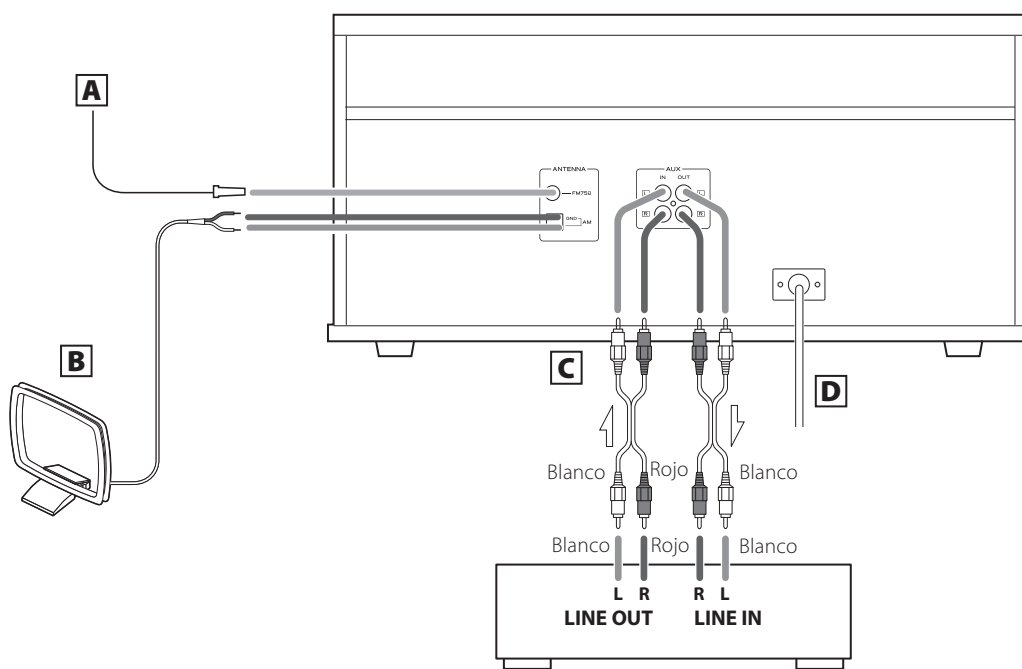

Pletina de cinta de cassette, etc.

## PRECAUCIÓN:

- Apague todos los dispositivos antes de realizar las conexiones.
- Lea las instrucciones de todos los dispositivos que vaya a utilizar junto con la unidad.
- Asegúrese de que todos los conectores estén correctamente introducidos en sus tomas. Para evitar zumbidos y ruido, nunca fije los cables audio y de alimentación juntos, ni los coloque en paralelo.

## A Antena de FM

En el modo FM, sintonice una emisora de FM y extienda el cable para encontrar la mejor posición para la recepción. Es posible que esta antena debe reorientarse si traslada la unidad a un nuevo lugar.

### Antena de FM exterior

En una zona donde la recepción de la señal de FM sea débil, será necesario utilizar una antena de FM exterior. Generalmente, una antena de 3 elementos será suficiente; si vive en una zona donde las señales de FM sean particularmente débiles, es posible que sea necesario utilizar una con 5 o más elementos.

- Desconecte la antena de FM interior al utilizar una antena exterior.

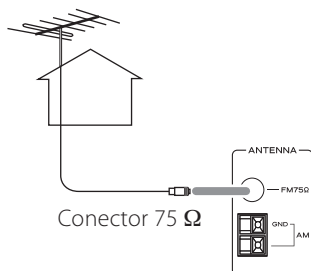

Al grabar de una transmisión de FM, puede aumentar el ruido. Para reducir los ruidos no deseados, se necesitará una antena exterior o grábelo con el modo FM conectado a MONO.

## B Antena en bucle de AM

Para colocar la antena en bucle sobre una superficie, fije el enganche en la ranura de la base de la antena.

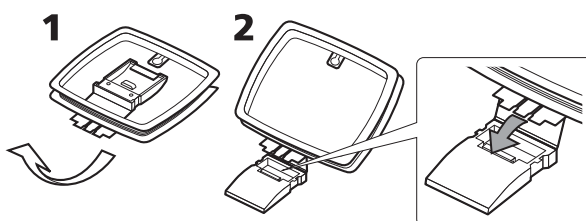

Conecte los filamentos de la antena en bucle a los terminales de la antena de AM.

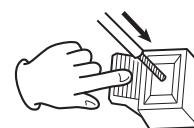

- Asegúrese de conectar el filamento negro al terminal GND.

Coloque la antena en una estantería o cuélguela del marco de la ventana, etc. en la dirección con la que consiga la mejor recepción de señal. Mantenga el resto de cables (como los de alimentación, altavoces o cables de interconexión) lo más lejos posible de la antena.

## C Conectores AUX IN/OUT

La señal analógica de audio de 2 canales es recibida o emitida a través de estos conectores. Puede conectarlos a un reproductor de CD, una pletina de cassette, etc. utilizando los cables RCA incluidos.

Asegúrese de seguir estas indicaciones:

- conector blanco → terminal blanco (L: canal izquierdo)
- conector rojo → terminal rojo (R: canal derecho)

## D Cable de alimentación

Enchufe este cable de alimentación en una toma de corriente.

## Partes del plato giradiscos

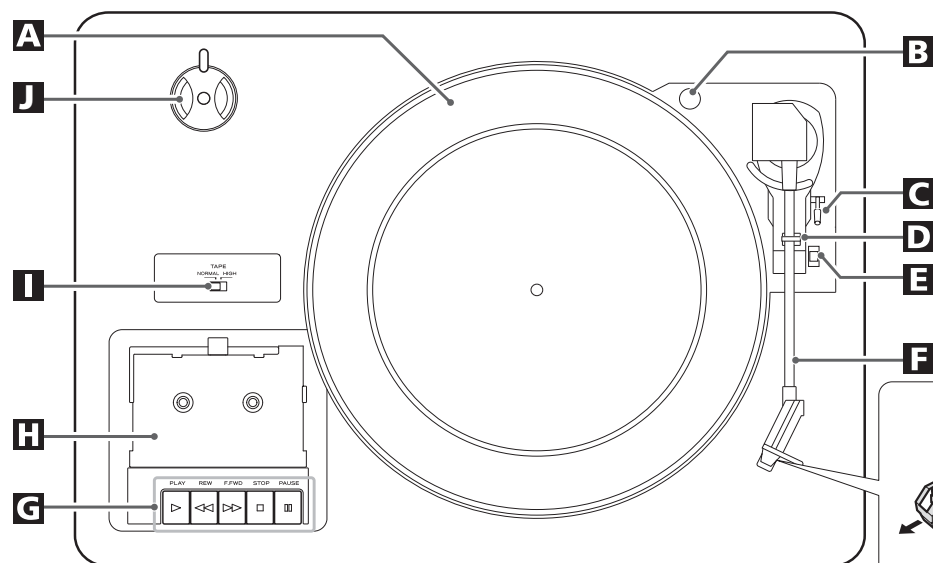

Antes de usar el plato giradiscos, retire la protección de la aguja (cubierta de plástico blanco) tirando de ella hacia la parte frontal del cartucho, en el sentido de la flecha.

### A Plato giradiscos

#### B Tornillo de fijación del plato giradiscos para su transporte

Antes de usar el plato giradiscos, afloje completamente este tornillo girándolo hacia la derecha con una moneda o un destornillador.

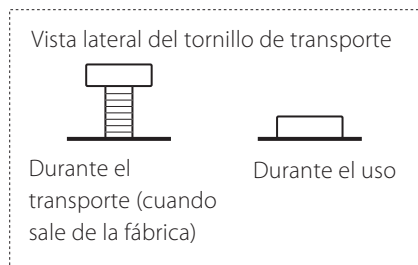

Cuando vaya a transportar la unidad, gire el tornillo hacia la izquierda para que el plato quede fijado.

#### C Palanca de control del brazo

Utilice esta palanca para levantar el brazo del plato giradiscos.

#### D Pinza del brazo del plato giradiscos

Empuje suavemente la pestaña hacia la derecha para liberar el brazo del plato giradiscos.

#### E Selector de velocidad

Elija la velocidad adecuada para el disco.

#### F Brazo del plato giradiscos

Al mover el brazo del plato giradiscos hacia dentro, el plato comenzará a girar.

### G Botones de control de cinta de cassette

#### PLAY (▶)

Utilice este botón para reproducir una cinta.

#### F.FWD (▶▶)

Utilice este botón para el avance rápido de una cinta.

#### REW (◀◀)

Utilice este botón para rebobinar una cinta.

#### STOP (■)

Utilice este botón para detener la reproducción de una cinta.

#### PAUSE (||)

Utilice este botón para detener temporalmente la reproducción/grabación.

Nunca pulse el botón PLAY (▶) y el botón REW (◀◀) al mismo tiempo.

### H Receptáculo para el cassette

Coloque la cinta de cassette con la cinta hacia delante y la cara de reproducción hacia usted.

### I Interruptor TAPE

Al reproducir una cinta normal (tipo I), coloque el interruptor TAPE en la posición NORMAL. Cuando reproduzca una cinta de cromo (tipo II) o una de metal (tipo IV), colóquelo en HIGH.

### J Interruptor INPUT

Cuando haya elegido PHONO/TAPE pulsando el botón correspondiente, utilice este interruptor para seleccionar entre "RECORD" y "TAPE".

Cuando esté siendo reproducida una cinta de cassette o un disco, asegúrese de detener la reproducción antes de utilizar el interruptor.

### K Adaptador de 45 RPM

Cuando vaya a reproducir un disco sencillo de 45 RPM, utilice el adaptador.

Deslice la pestaña de sujeción del adaptador hacia un lado.



# Funciones de la unidad y del mando a distancia

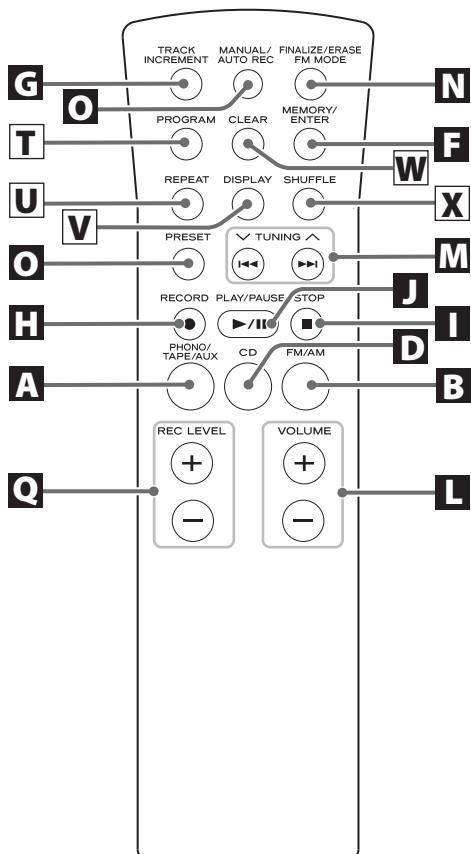
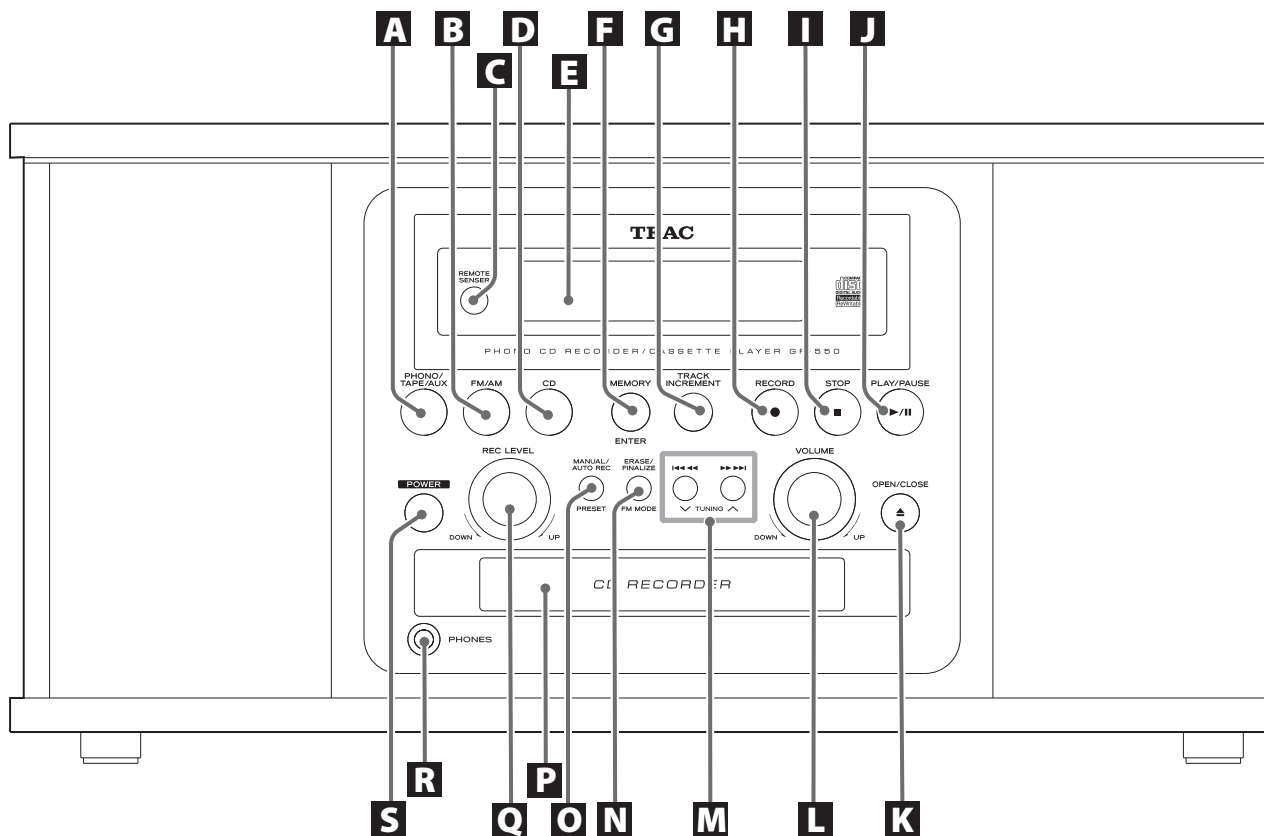

## A PHONO/TAPE/AUX

Pulse el botón PHONO/TAPE/AUX para reproducir un disco, una cinta o escuchar la fuente externa conectada a los terminales AUX IN.

## B FM/AM

Pulse el botón FM/AM para escuchar la radio.

## C Sensor del mando a distancia

Cuando controle la unidad desde el mando a distancia, apunte con él hacia este SENSOR.

## D CD

Pulse el botón CD para reproducir un CD.

## E Pantalla

## F MEMORY, ENTER

Utilice este botón para iniciar la finalización y borrado. Utilícelo también para grabar (prefijar) las emisoras.

## G TRACK INCREMENT

Durante la grabación, utilice este botón para dividir las pistas.

## H RECORD

Utilice este botón para acceder al modo de pausa de grabación.

## I STOP (■)

Utilice este botón para detener la reproducción o grabación.



## **J** PLAY/PAUSE (▶/II)

Utilice este botón para iniciar la reproducción y grabación o dejarlas en pausa.

## **K** OPEN/CLOSE (▲)

Utilice este botón para abrir y cerrar la bandeja de discos.

## **L** VOLUME

Gire este mando para ajustar el volumen.

## **M** Salto/Búsqueda (I◀◀/▶▶I), TUNING (∨/∧)

En el modo CD, utilice estos botones para saltar pistas.

Mantenga pulsados estos botones para desplazarse (realizar una búsqueda) dentro de una pista.

En el modo FM/AM, utilice estos botones para sintonizar una emisora.

## **N** ERASE/FINALIZE, FM MODE

Utilice este botón para finalizar un disco CD-R/CD-RW.

Utilice este botón para borrar o desfinalizar un disco CD-RW.

Utilice este botón para seleccionar el modo de FM.

## **O** MANUAL/AUTO REC, PRESET

Utilice este botón para seleccionar el modo de asignación de números de pistas.

En el modo de sintonizador de radio (FM/AM), utilice este botón para seleccionar una emisora prefijada.

## **P** Bandeja de disco

## **Q** REC LEVEL

En el modo de pausa de grabación, utilice este mando para ajustar el nivel de grabación.

## **R** PHONES

Para una escucha en privado, primero reduzca el nivel del volumen al mínimo. Introduzca después la toma de sus auriculares en el conector PHONES y ajuste el volumen girando el mando VOLUME. La señal dejará de ser enviada a los altavoces mientras tenga los auriculares conectados.

- No apague ni encienda la unidad, ni introduzca o extraiga el enchufe de los auriculares mientras los tenga puestos (podría ser emitida una señal a un volumen excesivo a través de ellos)
- El sonido de los altavoces quedará anulado mientras los auriculares están conectados.

## **S** POWER

Pulse este botón para encender o apagar la unidad.

## **T** PROGRAM

En el modo CD, utilice este botón para programar pistas.

## **U** REPEAT

En el modo CD, utilice este botón para seleccionar un modo de repetición de CD.

## **V** DISPLAY

En el modo CD, utilice este botón para cambiar la pantalla.

## **W** CLEAR

En el modo CD, utilice este botón para borrar las pistas programadas.

## **X** SHUFFLE

En el modo CD, utilice este botón para una reproducción aleatoria.

### **Nota:**

Para simplificar las explicaciones, todas las instrucciones hacen referencia únicamente a los botones y controles del panel frontal y no a los del mando a distancia, cuyo manejo es idéntico.

## Funcionamiento básico

**1** Pulse el interruptor **POWER** para encender la unidad.

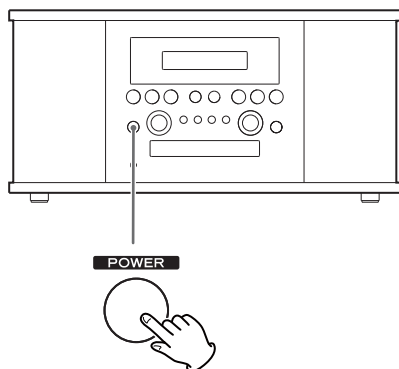

**2** Elija una fuente pulsando el botón correspondiente.

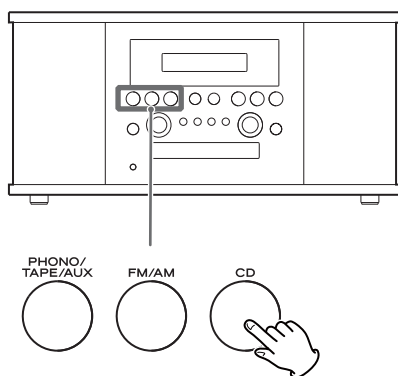

- Para escuchar una fuente externa conectada a las entradas AUX, elija AUX pulsando el botón PHONO/TAPE/AUX una o dos veces. Cuando PHONO/TAPE esté seleccionado, ajuste el interruptor INPUT del lateral del plato giradiscos a "RECORD" o "TAPE".

**3** Reproduzca la fuente, y ajuste el volumen girando el mando **VOLUME**.

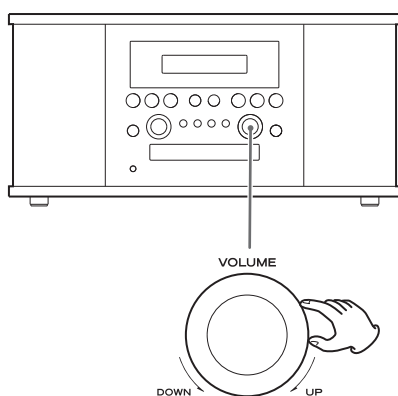

## Para escuchar un disco

- Antes de utilizar el plato giradiscos, afloje completamente el tornillo de transporte girándolo hacia la derecha con una moneda y retire el protector de la aguja.

**1** Pulse el botón **PHONO/TAPE/AUX** una o dos veces para seleccionar **PHONO**.

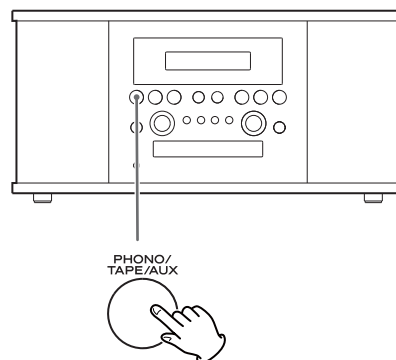

**2** Abra con cuidado la tapa.

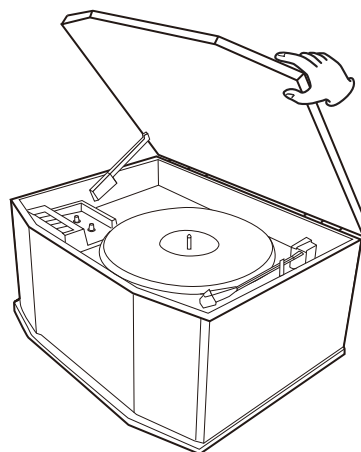

- Al abrir la tapa, tenga cuidado de no pillarse las manos.

**3** Coloque el disco en el plato.

- Cuando reproduzca un disco de 45 RPM, utilice el adaptador incluido.

**4 Elija la velocidad.**

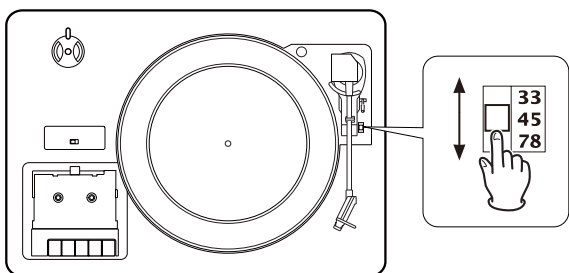

**5 Empuje con cuidado la pinza hacia la derecha para liberar el brazo del plato giradiscos.**

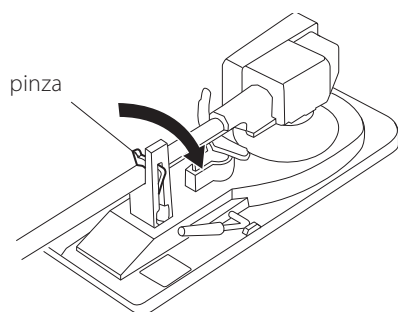

**6 Empuje hacia delante la palanca de control para levantar el brazo del plato giradiscos y sacarlo del soporte.**

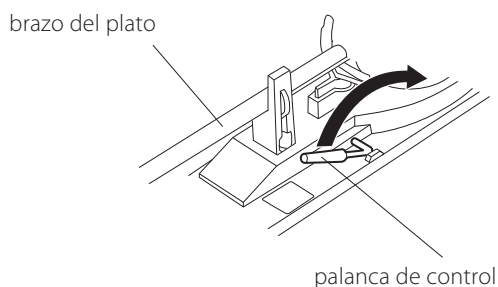

**7 Mueva el brazo del plato giradiscos suavemente hacia el borde del disco (o el punto inicial de una pista).**

El plato comenzará a girar.

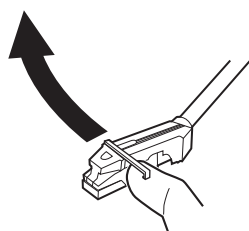

**8 Haga que el brazo del plato giradiscos baje suavemente desplazando hacia atrás la palanca de control.**

También puede bajar el brazo del plato giradiscos manualmente si no ha usado para colocarlo la palanca de control.

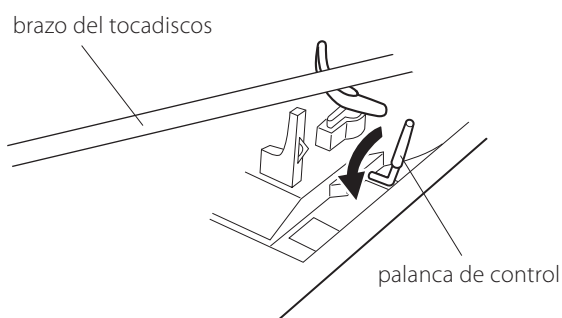

- El reproducir los discos con la tapa de protección antipolvo bajada, evitará que el polvo se acumule en el plato giradiscos.
- No coloque nada encima de la tapa del plato giradiscos, especialmente al reproducir un disco.

Cuando la reproducción haya terminado, el brazo del plato giradiscos volverá automáticamente a la base y el giro se detendrá.

Para detener la reproducción manualmente, levante ligeramente el brazo del plato utilizando la palanca de control y colóquelo sobre el soporte.

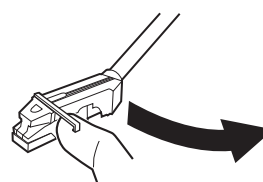
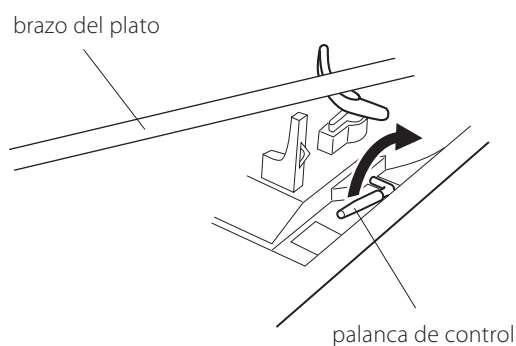

# Para escuchar un CD

## 1 Pulse el botón CD.

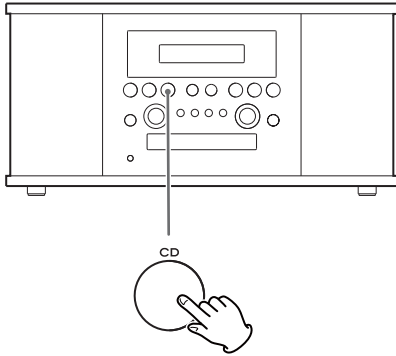

"--" parpadeará durante unos segundos.

Si no hay ningún disco dentro de la unidad, en la pantalla aparecerá "no DISC".

## 2 Pulse el botón OPEN/CLOSE (▲) para abrir la bandeja.

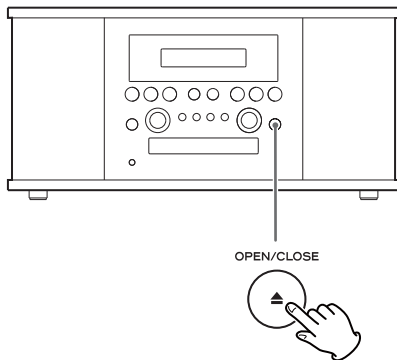

## 3 Coloque un disco en la bandeja con la etiqueta impresa hacia arriba.

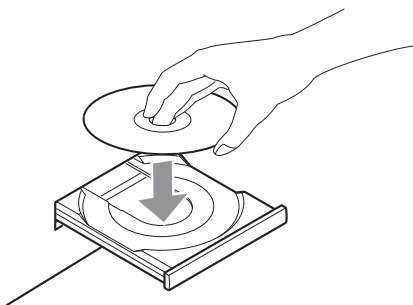

- Nunca coloque más de un disco en la bandeja.
- El disco debe ser colocado en el centro de la bandeja. Si no coloca correctamente el disco, es posible que no pueda volver a abrir la bandeja, una vez que se haya cerrado, por lo que asegúrese siempre de que el disco esté perfectamente centrado en la bandeja.
- No fuerce la bandeja con la mano durante las operaciones de apertura y cierre.

## 4 Pulse el botón OPEN/CLOSE (▲) para cerrar la bandeja.



- Tenga cuidado con sus dedos.
- El proceso de carga del disco tardará unos pocos segundos. No funcionará ningún botón durante la carga. Espere hasta que aparezca en pantalla el número total de pistas y el tiempo total de reproducción del disco.

indicador del tipo de disco

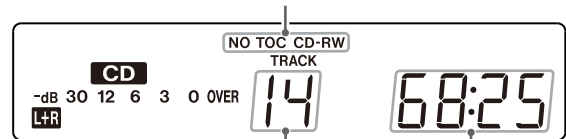

número total de pistas

tiempo total de reproducción del disco

- El indicador de tipo de disco le mostrará el tipo de disco cargado en ese momento.

### CD:

Un CD comercial pregrabado

### CD-R:

Un CD-R finalizado

### CD-RW:

Un CD-RW finalizado

### NO TOC CD-R:

Un CD-R aún no finalizado

### NO TOC CD-RW:

Un CD-RW aún no finalizado

### blank (espacio):

No hay disco o el disco es ilegible

Cuando introduzca un disco que no sea de audio, la unidad puede que comience la reproducción para intentar leer los datos, aunque no reproducirá ningún sonido.

## 5 Pulse el botón PLAY/PAUSE (▶/||) para iniciar la reproducción.

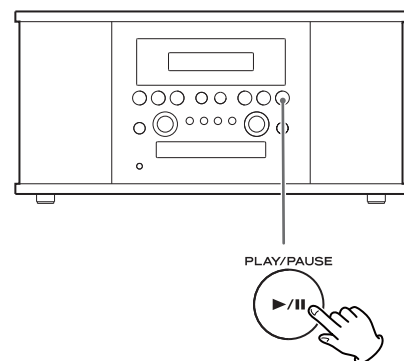

Comenzará la reproducción de la primera pista del disco y en la pantalla se iluminará el icono ▶.

- Si carga el disco y pulsa después el botón PLAY/PAUSE (▶/||) sin cerrar primero la bandeja de discos, la bandeja se cerrará y comenzará la reproducción.

### A Para poner en pausa la reproducción

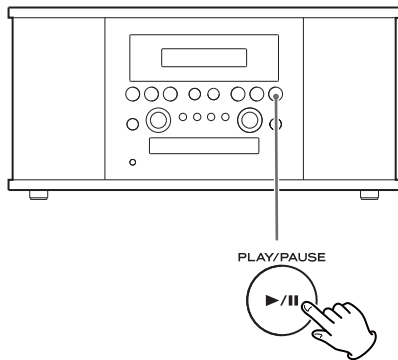

Pulse el botón PLAY/PAUSE (▶/||) durante la reproducción. La reproducción se detendrá temporalmente en la posición actual. Para reanudar la reproducción, pulse de nuevo el botón PLAY/PAUSE (▶/||).

### B Para detener la reproducción

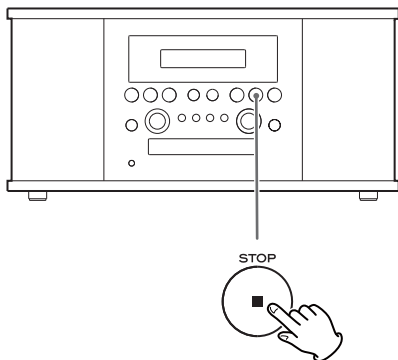

Pulse el botón STOP (■) para detener la reproducción.

### C Para saltar a la pista anterior o siguiente

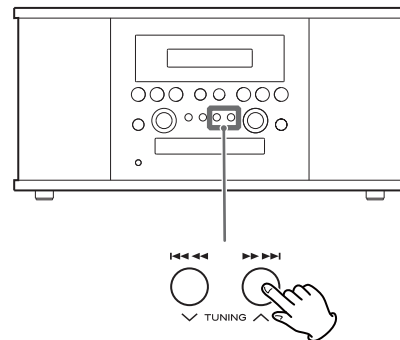

Durante la reproducción, pulse varias veces el botón ◀◀◀◀ o ▶▶▶▶ hasta llegar a la pista deseada. La pista seleccionada será reproducida desde el principio.

En el modo de parada, pulse varias veces el botón ◀◀◀◀ o ▶▶▶▶ hasta llegar a la pista que quiera escuchar, y pulse después el botón PLAY/PAUSE (▶/||) para iniciar la reproducción desde la pista seleccionada.

- Cuando pulse el botón ◀◀◀◀ durante la reproducción, la pista que esté siendo reproducida volverá a ser reproducida desde el principio. Para regresar al principio de la pista anterior, pulse dos veces el botón ◀◀◀◀.

### D Para colocarse en un punto concreto de una pista

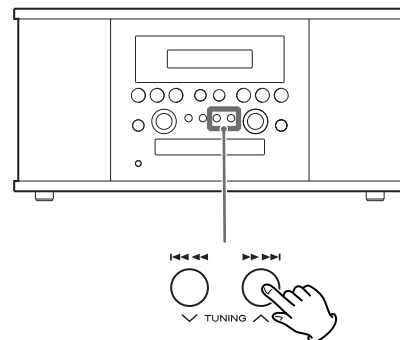

Durante la reproducción, mantenga pulsado el botón ◀◀◀◀ o ▶▶▶▶ y déjelo de pulsar cuando llegue al punto que desee.

# Reproducción programada

Puede programar hasta 32 pistas en el orden que quiera.

- Introduzca un disco y elija "CD" antes de empezar la programación.
- La reproducción aleatoria no funciona durante la reproducción programada.
- La reproducción programada solo funcionará con discos finalizados.

## 1 Pulse el botón PROGRAM en el modo de parada.

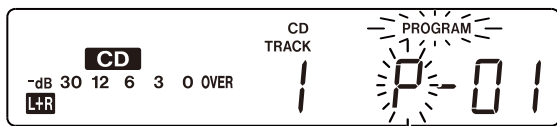
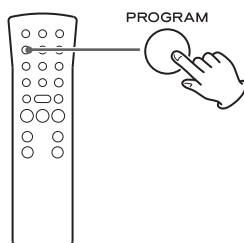

En la pantalla parpadearán el indicador "PROGRAM" y "P".

## 2 Pulse el botón ◀◀ o ▶▶ para seleccionar una pista.

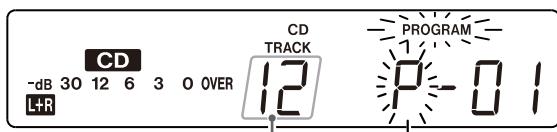
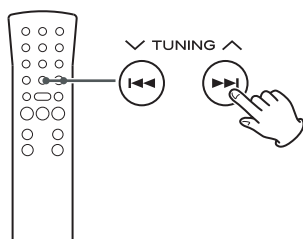

número de pista

## 3 Pulse el botón PROGRAM.

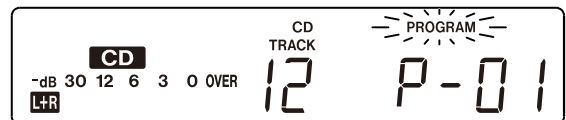
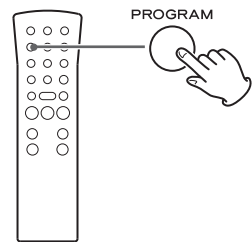

El indicador "P" dejará de parpadear. Si elige otra pista, "P" comenzará a parpadear otra vez.

Repita los pasos 2 y 3 para programar más pistas.

- Para elegir otra vez la misma pista, vuelva a pulsar el botón PROGRAM.
- Puede programar hasta 32 pistas.
- Para cancelar el modo de programación, pulse el botón STOP (■).
- No puede seleccionar una pista que no exista en el disco.

## 4 Cuando haya completado la selección de los números de pista, pulse el botón PLAY/PAUSE (▶/||) para iniciar la reproducción del programa.

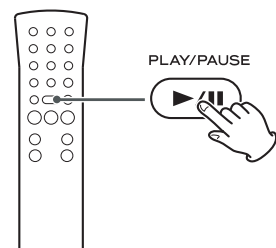

El indicador "PROGRAM" dejará de parpadear.

## Para comprobar el orden programado

En el modo de parada, pulse el botón ◀◀ o ▶▶ repetidamente para visualizar los números de pista que han sido almacenados en la memoria.

Para eliminar una pista, pulse el botón CLEAR cuando su número aparezca en pantalla. Después de eliminar una pista, el número de la siguiente pista se desplazará un paso hacia atrás.

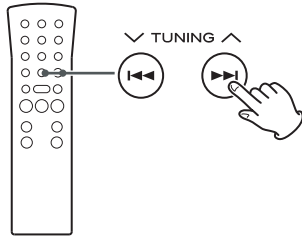

## Para añadir una pista al final del programa

En el modo de parada, pulse el botón PROGRAM.

Elija un número de pista pulsando el botón ◀◀ o ▶▶ y pulse después el botón PROGRAM.

La pista será añadida al final del programa.

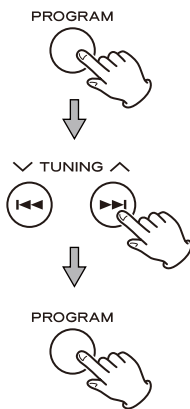

## Para eliminar la última pista del programa

En el modo de parada, pulse y mantenga pulsado el botón STOP (■) durante más de 2 segundos para borrar el programa.

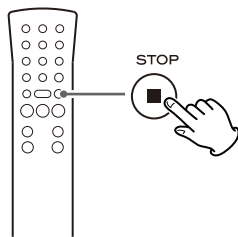

## Para borrar el programa

Cuando pulse uno de los siguientes botones el contenido del programa será eliminado:

Unidad principal  
OPEN/CLOSE, POWER, FM/AM, PHONO/TAPE/AUX, STOP en el modo de parada

Mando a distancia  
FM/AM, PHONO/AUX, STOP en el modo de parada

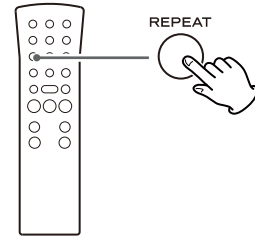

Cada vez que pulse el botón REPEAT, cambiará el modo de la siguiente forma:

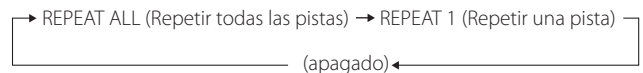

## REPEAT ALL (Repetición de todas las pistas)

Pulse una vez el botón REPEAT durante la reproducción.

Todas las pistas del disco serán reproducidas de forma repetida.

## REPEAT 1 (Repetición de una pista)

Pulse dos veces el botón REPEAT durante la reproducción.

La pista que esté siendo reproducida en ese momento será reproducida de forma repetida. Si pulsa el botón ◀◀ o ▶▶ y elige otra pista, la pista seleccionada pasará a ser reproducida de forma repetida.

También es posible elegir una pista para ser repetida desde el modo de parada. Pulse dos veces el botón REPEAT y elija el número de pista pulsando el botón ◀◀ o ▶▶. Pulse el botón PLAY/PAUSE (▶/||) para iniciar la reproducción.

- Si pulsa uno de los siguientes botones, el modo de reproducción repetida quedará cancelado:

Unidad principal  
OPEN/CLOSE, POWER, FM/AM, PHONO/TAPE/AUX

Mando a distancia  
FM/AM, PHONO/AUX

- La reproducción repetida sólo es operativa con discos finalizados.
- La reproducción aleatoria no funciona durante el modo REPEAT 1 (repetición de una pista).

## Reproducción aleatoria

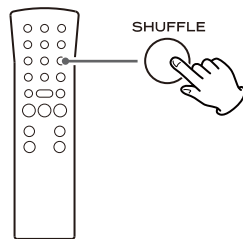

Las pistas pueden ser reproducidas de forma aleatoria. En el modo de parada, pulse el botón SHUFFLE y el botón PLAY/PAUSE.

Cuando la reproducción aleatoria de todas las pistas haya finalizado, la unidad se detendrá y el modo de reproducción quedará cancelado.

- Si pulsa el botón ►► durante la reproducción aleatoria, la unidad elegirá la siguiente pista en orden aleatorio y la reproducirá. Si pulsa el botón ◀◀, la pista activa será reproducida desde el principio. En la reproducción aleatoria, una misma pista no puede ser reproducida más de una vez.
- La reproducción aleatoria no funciona durante la reproducción programada.
- Si pulsa uno de los siguientes botones, la reproducción se detendrá pero el modo aleatorio no quedará cancelado:

Unidad principal  
OPEN/CLOSE, POWER, FM/AM, PHONO/TAPE/AUX

Mando a distancia  
FM/AM, PHONO/TAPE/AUX, SHUFFLE (en el modo de parada)

- La reproducción aleatoria funcionará sólo con discos finalizados.

## Indicación de tiempo

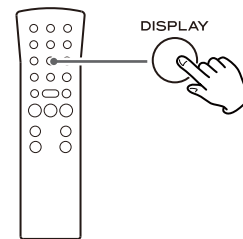

Cada vez que pulse el botón DISPLAY, la indicación irá cambiando en el orden siguiente:

### Reproducción de CD/CD-R/CD-RW

Número y tiempo transcurrido de la pista activa



Tiempo restante de la pista activa



Tiempo total transcurrido del disco



Tiempo restante del disco

### En el modo de pausa de grabación

Número y tiempo de grabación de la próxima pista (0:00)



Tiempo restante de grabación del disco



Pantalla de sintonizador (sólo cuando está seleccionada la función de sintonizador)

### Durante la grabación

Número de la pista de grabación activa y tiempo de grabación transcurrido de la misma



Tiempo restante de grabación del disco



Pantalla de sintonizador (sólo cuando está seleccionada la función de sintonizador)



# Escucha de la radio

## 1 Elija FM o AM utilizando el botón FM/AM.

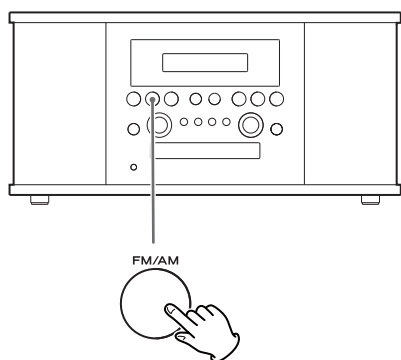

## 2 Elija la emisora que quiera escuchar (selección automática).

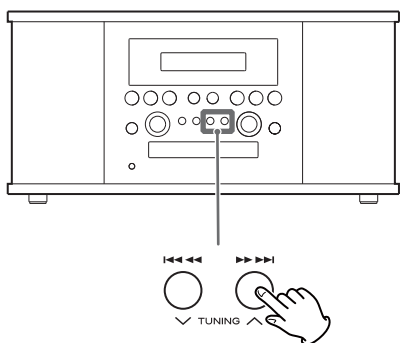

Mantenga pulsado el botón TUNING (∧ o ∨) hasta que la indicación de la frecuencia comience a cambiar.

- Cuando sea localizada una emisora, el proceso de sintonización se detendrá automáticamente.
- Pulse el botón TUNING (∧ o ∨) para detener la selección automática.

## Selección de emisoras que no puedan ser sintonizadas automáticamente (selección manual)

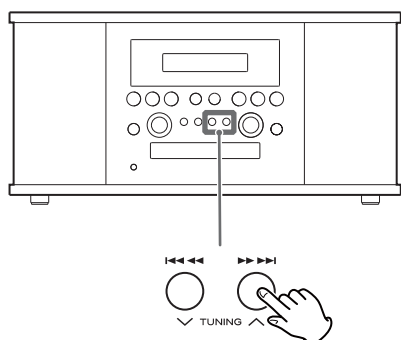

Cuando pulse el botón ◀◀◀◀ o ▶▶▶▶, la frecuencia irá cambiando en pasos fijos.

Pulse el botón ◀◀◀◀ o ▶▶▶▶ repetidamente hasta que localice la emisora que quiera escuchar.

## Botón FM MODE

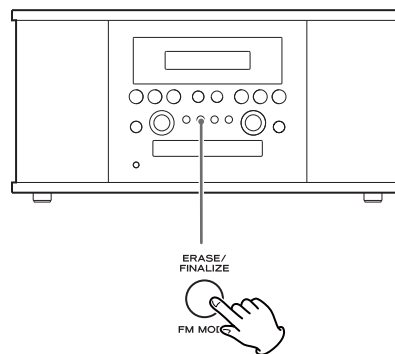

Pulse este botón para cambiar entre los modos ESTÉREO y MONO.

### ESTÉREO

Las emisiones de FM estéreo se reciben en estéreo y el indicador "STEREO" se ilumina en la pantalla.

- Si el sonido está distorsionado y el indicador "STEREO" parpadea, la señal no será lo suficientemente fuerte como para una buena recepción stereo. En tal caso, elija el modo MONO.

### MONO

Elija este modo si la recepción de FM stereo es débil. El sonido será monofónico y con menos ruido.

## Si la recepción es deficiente

### Transmisión de AM

Gire la antena AM y/o la unidad para encontrar la posición de mejor recepción para las emisoras de AM.

### Transmisión de FM

Extienda y ajuste la posición de la antena FM hasta obtener la mejor recepción de las emisoras.

- Si la recepción no mejora, necesitará una antena exterior.

# Ajuste de emisoras prefijadas

Puede almacenar emisoras de FM y AM en las presintonías (presets) 1 a 9.

**1** Sintonice una emisora (pasos **1** a **2** en página 81).

**2** Pulse el botón MEMORY.

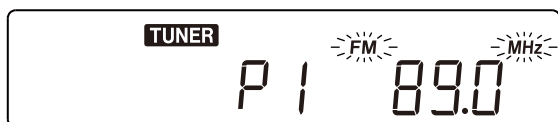
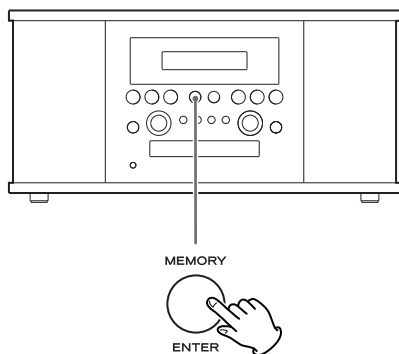

"FM" y "MHz", o "AM" y "kHz" comienzan a parpadear.

- Puede sintonizar otra emisora aún después de pulsar el botón MEMORY.

**3** Elija un canal de presintonía para almacenar la emisora utilizando el botón PRESET.

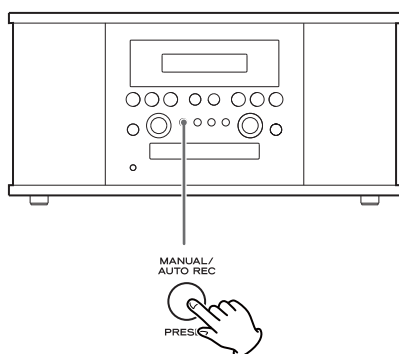

canal de preajuste

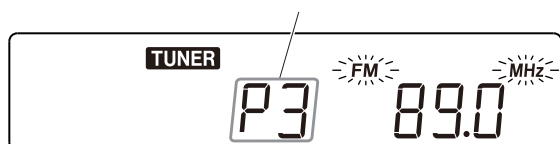

**4** Pulse el botón MEMORY.

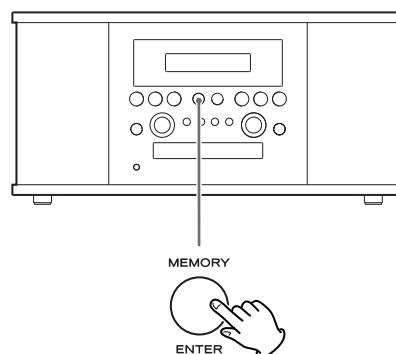

La emisora será almacenada y se detendrá el parpadeo.  
Para almacenar otras emisoras, repita los pasos **1** a **4**.

**Cómo seleccionar presintonías**

**1** Pulse el botón FM/AM para seleccionar una banda.

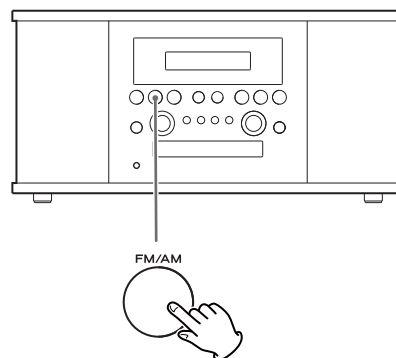

**2** Pulse el botón PRESET de forma repetida hasta localizar la presintonía deseada.

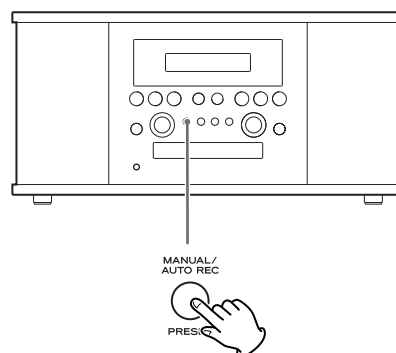

# Para escuchar una cinta de cassette

- 1** Pulse el botón PHONO/TAPE/AUX una o dos veces para seleccionar TAPE.

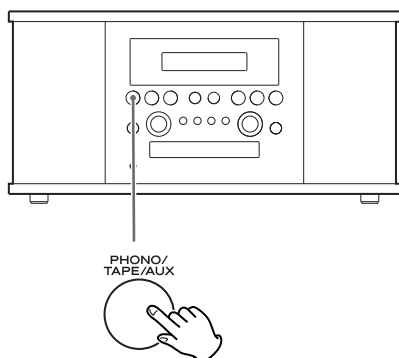

- Cada vez que pulse el botón PHONO/TAPE/AUX, será seleccionado alternativamente PHONO/TAPE (disco o cinta) y AUX (dispositivo externo).

- 2** Abra lentamente la tapa.

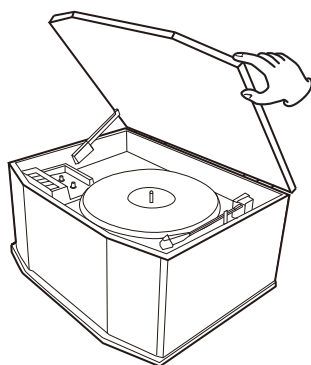

- Al abrir la tapa, tenga cuidado de no pillarse las manos.

- 3** Introduzca una cinta de cassette grabada en la pletina.

Coloque el cassette con la cinta hacia delante y la cara que quiera reproducir hacia arriba.

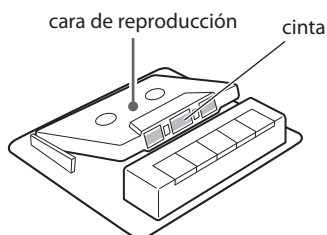

- 4** Ajuste el interruptor TAPE.

Cuando reproduzca una cinta normal (tipo I), coloque el interruptor TAPE, que se encuentra en el lateral del plato giratorio, en la posición NORMAL. Cuando reproduzca una cinta de cromo (tipo II) o una de metal (tipo IV), coloque el interruptor en HIGH.

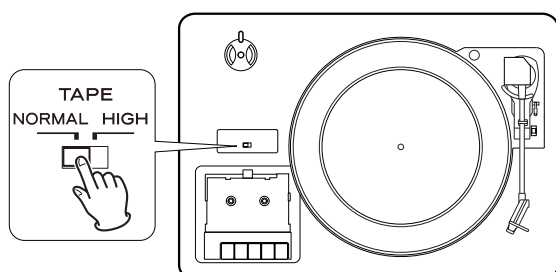

- 5** Pulse el botón PLAY (▶).

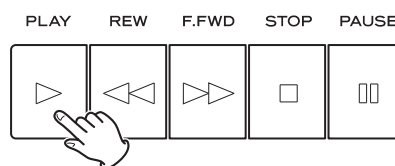

Comenzará la reproducción.

Cuando termine la reproducción de una cara, la reproducción se detendrá. Para reproducir la otra cara, dé la vuelta al cassette.

- A** Para detener la reproducción

Pulse el botón STOP (■) durante la reproducción para detenerla.

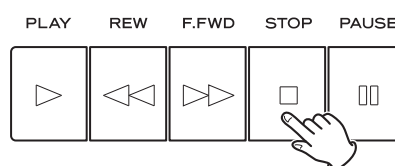

- B** Para poner en pausa la reproducción

Pulse el botón PAUSE (||) durante la reproducción.

Vuelva a pulsar el botón para iniciar otra vez la reproducción.

- Para poner en PAUSA la reproducción en la posición actual, es necesario estar en el modo de PARADA y pulsar primero el botón PAUSE y después el botón PLAY.

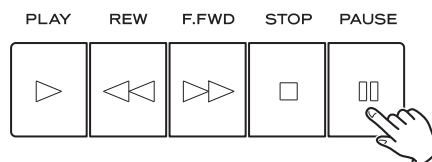

- C** Avance rápido/rebobinado

Pulse el botón F.FWD o REW (▶▶ / ◀◀) para avanzar rápido o para rebobinar la cinta, respectivamente.

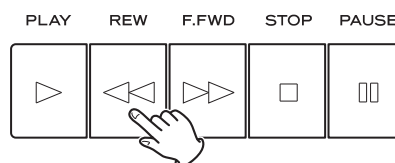

Para detener el avance rápido o el rebobinado, pulse el botón Stop (■).

Nunca pulse el botón PLAY (▶) y el botón REW (◀◀) al mismo tiempo.

Cuando esté rebobinando o realizando un avance rápido de una cinta hasta el final, asegúrese de pulsar el botón STOP (■) para detener esa función.

## Antes de grabar

**Antes de iniciar la grabación, asegúrese de que comprende los siguientes puntos:**

- Las especificaciones del CD limitan el número de pistas a 99.
- No se pueden crear pistas de grabación de menos de 10 segundos de duración.
- Una vez que haya grabado en un disco CD-R, los datos no podrán ser borrados del mismo.
- Tras finalizar su grabación, un CD-R puede ser reproducido en un reproductor CD normal.
- Para agregar más grabaciones a un CD-RW finalizado, deberá desfinalizarlo (vea la página 91). Una vez que haya grabado en todo el espacio disponible de un CD-RW, será posible grabar pistas adicionales borrando pistas grabadas anteriormente. Tenga en cuenta que sólo es posible borrar todas las pistas o la última pista. No es posible borrar pistas situadas en el medio.
- Si se pulsa el botón STOP (■) o el botón PLAY/PAUSE (▶/⏸) dentro de los 10 primeros segundos después de comenzar la grabación, la unidad no detendrá la grabación.
- Cuando termine la grabación, los indicadores "REC" y "- END -" parpadearán durante algunos segundos, y la unidad pasará después al modo de parada. Trate de evitar golpes o vibraciones en esta unidad mientras esos pilotos estén parpadeando.
- Si, durante la grabación, el disco llega al final, la unidad finalizará el disco automáticamente y se detendrá.
- Si el disco llega al final de la pista 99 durante la grabación, la unidad finalizará el disco automáticamente y se detendrá.
- El tiempo de grabación de una pista puede variar ligeramente con respecto al original.
- Cuando introduzca un disco parcialmente grabado, la grabación comenzará después de la última pista grabada.
- La función AUTO REC divide de forma automática las pistas de acuerdo a un nivel de sonido prefijado (Vea pág. 85). Por este motivo, al usar esta función es posible que una copia termine teniendo más pistas que la fuente original. La causa de esto sería una parte excesivamente ruidosa o, por el contrario, una excesivamente silenciosa.
- Si se pulsa el botón TRACK INCREMENT durante la grabación, el sonido grabado se cortará durante un instante. No utilice la función TRACK INCREMENT mientras continúe sonando la música.
- Cuando un disco grabado en esta unidad se reproduce en otros reproductores, puede escucharse un pequeño ruido en el punto donde está dividida la pista.

## Grabación 1

Puede grabar el audio de las fuentes FM/AM, PHONO (plato giradiscos), TAPE (cintas de cassette) o AUX en la grabadora de CD.

**1 Pulse el botón PHONO/TAPE/AUX o el botón FM/AM repetidamente para seleccionar la fuente que se va a grabar.**

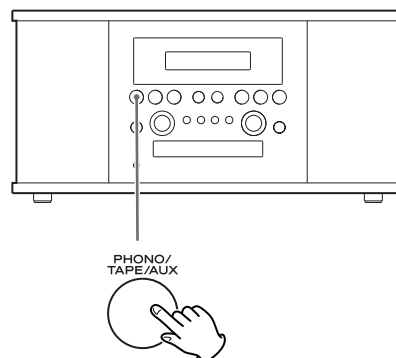

Para grabar un disco o cassette, elija PHONO/TAPE y configure la fuente elegida con el interruptor INPUT que se encuentra en el lateral del plato giradiscos.

Para grabar una fuente externa conectada a las tomas AUX IN, elija AUX.

**Para grabar un programa de radio**

Elija FM o AM utilizando el botón FM/AM y elija la emisora utilizando el botón / o el botón PRESET en el paso **1**.

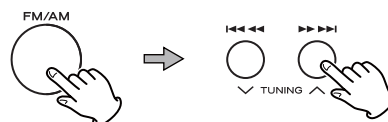

No podrá elegir una emisora después de pulsar el botón REC en el paso **4**.

**2 Cargue un disco CD-R o CD-RW en la unidad.**

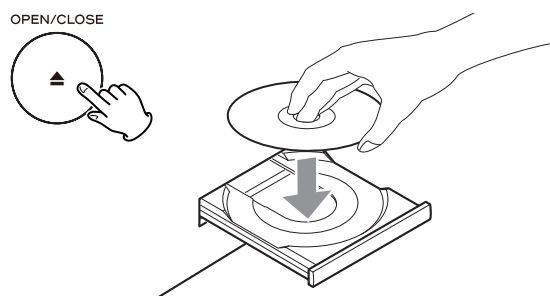

Pulse el botón OPEN/CLOSE (▲), coloque un disco en la bandeja de discos con el lado de la etiqueta impresa hacia arriba y pulse después el botón OPEN/CLOSE (▲) para cerrar la bandeja de discos.

Asegúrese de que los indicadores "NO TOC" y "CD-R" (o "CD-RW") se enciendan en la pantalla, de lo contrario, el botón RECORD (GRABAR) no funcionará en el paso **4**.

### 3 Elija el modo de asignación del número de la pista utilizando el botón MANUAL/AUTO REC.

Cuando pulse el botón MANUAL/AUTO REC una vez, verá en pantalla el modo activo. Pulse de forma repetida el botón MANUAL/AUTO REC para elegir el modo que quiera.

Cuando grabe un programa de radio, pulse el botón MANUAL/AUTO REC del mando a distancia. (El botón MANUAL/AUTO REC de la unidad principal realizará la misma función que el botón PRESET en el modo de sintonizador de radio).

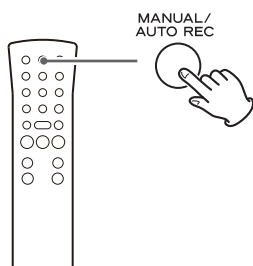

#### -- (MANUAL)

Los números de las pistas no serán asignados automáticamente. Utilice el botón TRACK INCREMENT para dividir las pistas. Recomendamos que use el modo MANUAL para grabar una fuente analógica, como puede ser un disco. La configuración volverá al modo "Manual" en cuanto apague la unidad.

#### -20db, -30db o -40db (AUTO REC)

La unidad colocará automáticamente una división de pista en el material grabado en cuanto el nivel de sonido pase por debajo de un umbral determinado durante más de 2 segundos, tras los cuales el sonido vuelva a subir.

"-20db" requiere una señal fuerte para activar el incremento de pista.

"-40db" implica que una señal relativamente débil activará el incremento de pista. El ajuste "-40db" resulta adecuado para grabar una fuente sin ruidos, por ejemplo, un CD.

Al grabar desde una fuente con gran cantidad de ruido no deseado o desde una fuente analógica en el ajuste AUTO TRACK, es posible que se genere una cantidad de pistas mayor que el número de pistas grabadas reales. En ese caso, elija el ajuste "Manual" y pulse el botón TRACK INCREMENT para asignar los números de pista como usted quiera.

Puede que AUTO REC no funcione bien con fuentes analógicas que contengan niveles de ruido bajos.

El indicador AUTO TRACK se encenderá cuando elija -20db, -30db ó -40db.

El ajuste predefinido de fábrica es MANUAL (desactivado). Cuando encienda la unidad o cuando pulse el botón OPEN/CLOSE, el ajuste será reiniciado automáticamente a MANUAL.

El botón MANUAL/AUTO REC no funciona durante la grabación. No podrá cambiar de modo justo después de introducir un disco. Realice el cambio una vez que aparezca la indicación "NO TOC".

### 4 Pulse el botón RECORD.

El indicador rojo del botón RECORD comenzará a parpadear. La unidad activará el modo de pausa de grabación. Durante la grabación, el indicador rojo se quedará iluminado fijo.

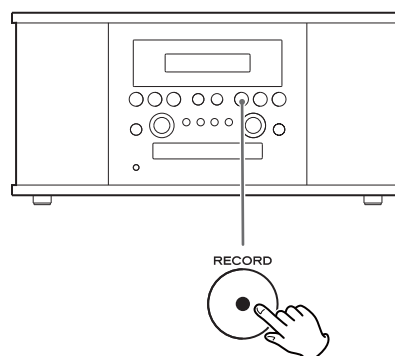

En el modo de pausa de grabación, el indicador "REC" parpadeará y el indicador se iluminará en la pantalla.



- Aucune touche ne fonctionnera si "bUSY" est affiché. Attendez environ 10 secondes que "bUSY" disparaisse de l'écran.
- Si el indicador rojo del botón RECORD no se enciende, vuelva a cargar un disco grabable, espere unos segundos hasta que los indicadores "NO TOC" y "CD-R" (o "CD-RW") se enciendan en la pantalla y pulse nuevamente el botón RECORD.

### 5 Ajuste del nivel de grabación.

Reproduzca la fuente a ser grabada y ajuste el nivel de grabación de manera que el sonido más fuerte no supere la indicación "OVER" del medidor de nivel de picos.

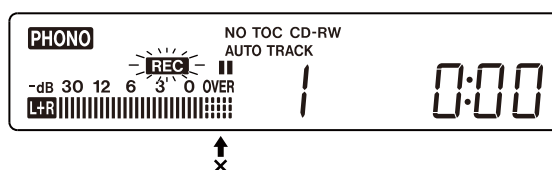
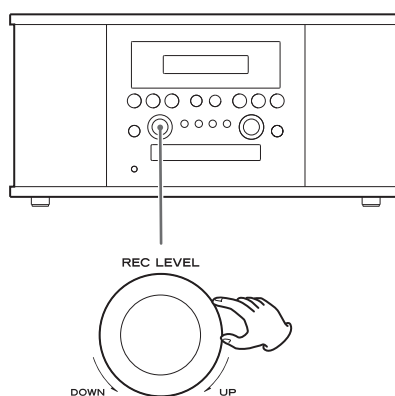

El nivel se puede ajustar desde -8 (-12dB) hasta +8 (+12dB).

Continúa en la página siguiente →

## Grabación 2

- El ajuste predefinido de fábrica es 0 dB. Cuando termine la grabación, el ajuste será reiniciado automáticamente a 0 dB.
- Las diferentes fuentes que vaya a grabar (disco, cinta de cassette, CD, etc.) tienen distintos volúmenes. Para grabar al volumen óptimo para las distintas fuentes, será necesario ajustar el nivel de grabación para cada una.

### Conexión de esta unidad a la salida de auriculares de un reproductor de CD portátil, radiocassette, etc.

Configure el nivel de grabación a "0dB" y ajuste el volumen en el dispositivo conectado.

Si el nivel de grabación es bajo, ajuste el nivel de grabación de forma que el sonido más fuerte no supere la indicación "OVER" del medidor de nivel de picos.

### 6 Prepare la fuente que vaya a grabar.

#### Para grabar desde un disco

Desplace el brazo del plato giradiscos hasta el borde del disco o hasta la posición donde quiera empezar a grabar y bájelo lentamente.

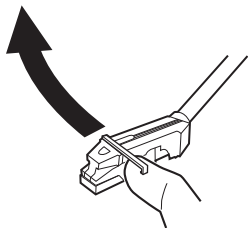

- Mientras el plato giradiscos esté parado, el botón PLAY/PAUSE (▶/||) no funcionará y no se puede empezar la grabación.

#### Para grabar desde una cinta de cassette

Comience la reproducción de la cinta de cassette o póngala en pausa.

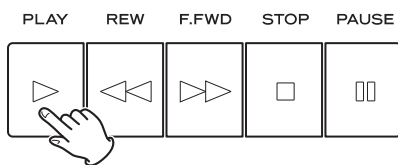

- Pulse el botón PLAY (▶) para empezar la reproducción.
- Para poner la reproducción en pausa, pulse el botón PAUSE (||) y después el botón PLAY (▶).
- Para evitar que se corte el principio de una parte, localice la parte en la cinta de cassette y ponga la reproducción en pausa y, después de empezar la grabación como se ha descrito en el paso 7, pulse el botón PAUSE (||) para iniciar la reproducción.

No podrá empezar a grabar mientras esté parada la pletina de cintas.

### Para grabar el sonido de un dispositivo conectado al terminal AUX

Active la reproducción en dicho dispositivo.

- Para evitar que se corte el principio de una parte, localice la parte en el dispositivo externo y ponga la reproducción en pausa temporalmente y, después de empezar la grabación como se ha descrito en el paso 7, libere el estado de pausa del dispositivo externo para iniciar su reproducción.
- Si el dispositivo externo no tiene función de pausa, después de empezar la grabación como se ha descrito en el paso 7, inicie la reproducción de dicho dispositivo externo.

### 7 Pulse el botón PLAY/PAUSE (▶/||) para empezar la grabación.

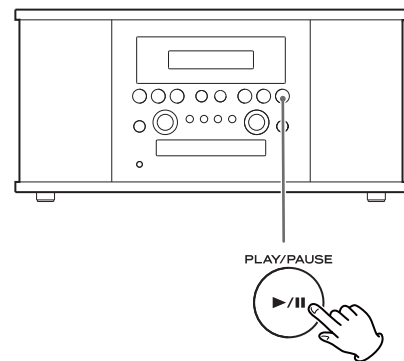

Cuando la reproducción de la fuente finalice, pulse el botón STOP (■) para terminar la grabación.

Cuando la reproducción de un disco finaliza y el plato giradiscos deja de girar o cuando termina la reproducción de una cinta de cassette, la grabación termina automáticamente.

Para evitar ruido no deseado en la grabación procedente del brazo del giradiscos o de la cinta de cassette, detenga la grabación manualmente utilizando el botón de parada STOP tan pronto como haya terminado la reproducción de las canciones que quiera grabar.

Cuando la grabación se ha detenido, "REC" y "-End-" parpadean durante varios segundos. No apague ni agite la unidad durante la grabación o cuando "REC" y "-----" estén parpadeando. Dichas acciones podrían dar lugar a una grabación incorrecta.

### A Para detener la grabación

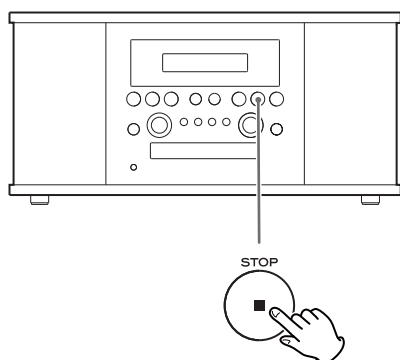

Pulse el botón STOP (■) para detener la grabación.

### B Para poner en pausa la grabación

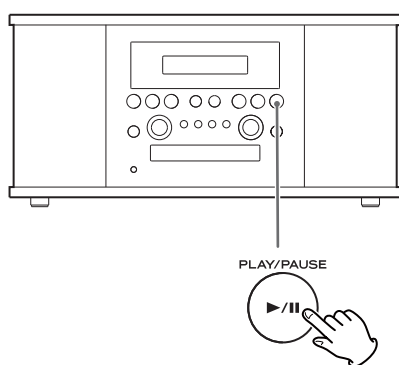

Pulse el botón PLAY/PAUSE (▶/||). En la pantalla aparecerá momentáneamente "bUSY" (ocupado) y la grabación quedará en pausa.

Para reiniciar la grabación, pulse nuevamente el botón PLAY/PAUSE (▶/||).

No será posible reiniciar la grabación mientras en pantalla aparezca "bUSY".

Recuerde que cada vez que detenga o deje en pausa la grabación será asignado un nuevo número de pista. No se puede grabar una misma pista en dos "etapas".

Durante los 10 segundos siguientes al inicio de la grabación, la unidad no podrá detenerse ni quedar en pausa aunque pulse el botón PLAY/PAUSE .

### C División manual de pistas

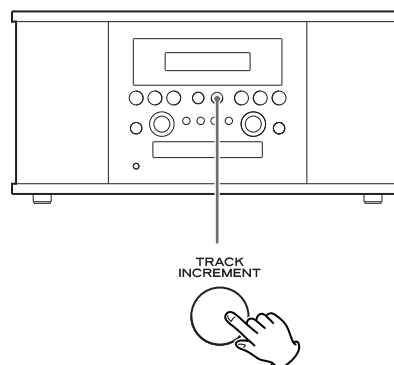

Es posible dividir la grabación en pistas durante la grabación. Para ello, pulse el botón TRACK INCREMENT durante la grabación. El número de la pista actual aumentará en uno.

- El botón TRACK INCREMENT actúa independientemente del ajuste MANUAL/AUTO REC.
- No es posible dividir una pista manualmente en pistas de menos de 10 segundos y el número máximo de pistas por cada CD es 99.
- Si se pulsa el botón TRACK INCREMENT durante la grabación, el sonido grabado se cortará durante un instante.

# Temporizador REC OFF

Esta unidad puede grabar desde una radio o cualquier otro equipo conectado a ella configurando el momento final de la grabación con el temporizador REC OFF.

La función de temporizador REC OFF no estará disponible cuando la realice una grabación de PHONO o TAPE.

## 1 Pulse el botón PHONO/TAPE/AUX o el botón FM/AM para elegir la fuente que quiera grabar.

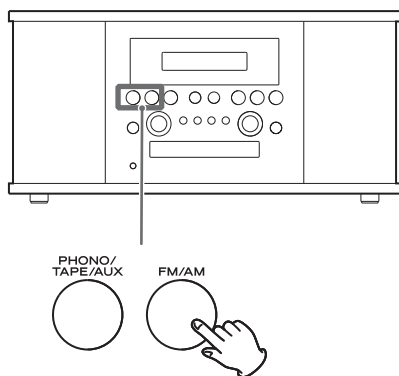

Elija AUX para grabar desde una fuente externa conectada a las tomas AUX IN.

## 2 Introduzca en la unidad un disco CD-R o un CD-RW grabable.

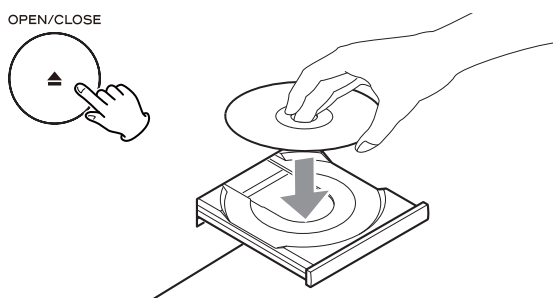

Asegúrese de que los indicadores "NO TOC" y "CD-R" (o "CD-RW") se iluminen en la pantalla, dado que en caso contrario el botón RECORD no funcionará.

- Antes de grabar, sintonice la emisora de radio, asigne el número de pista, ajuste el nivel de grabación y prepare la fuente externa conectada a las tomas AUX IN.

## 3 Pulse el botón RECORD para que la unidad active el modo de pausa de grabación.

El indicador rojo del botón RECORD parpadeará y en la pantalla aparecerá **||**.

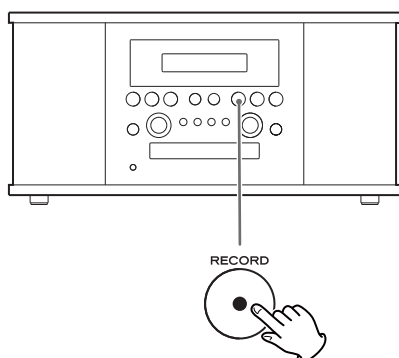

- Aucune touche ne fonctionnera si "bUSY" est affiché. Attendez environ 10 secondes que "bUSY" disparaisse de l'écran.

## 4 Vuelva a pulsar el botón RECORD.

Aparcerá "OFF" y el tiempo de grabación (minutos/segundos).

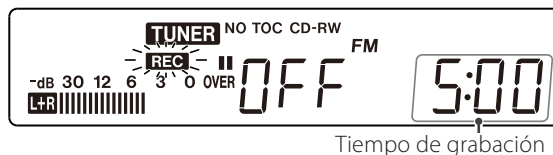

## 5 Pulse el botón <<<< o el >>>> para configurar el tiempo de grabación.

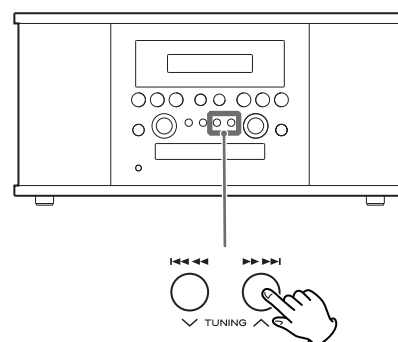

Cada vez que pulse el botón, la indicación se desplazará hacia arriba (o abajo) 5 minutos.

- El tiempo configurado será memorizado y aparecerá en pantalla cuando vuelva a utilizar esta función. Para cambiar el tiempo de grabación, siga los pasos **1** a **5**
- Puede ajustar el tiempo de grabación hasta el máximo de grabación del disco. Cuando el disco disponga de menos de 5 minutos grabables, el tiempo de grabación será regulado según el tiempo restante.

### Ejemplo: CD-RW con tiempo de grabación de "74 minutos"

Pulse los botones de salto (<<<</>>>>) para ajustar el tiempo a intervalos de 5 minutos hasta 74 minutos.





**6 Pulse el botón PLAY/PAUSE (▶/||) para iniciar la grabación.**

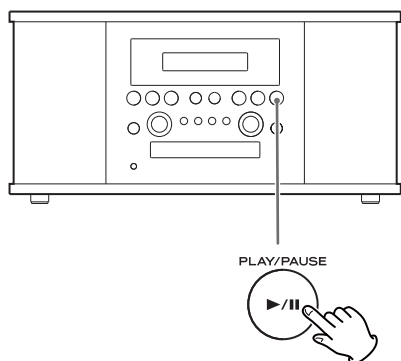

Cuando la grabación comience, el tiempo de grabación empezará a disminuir. La grabación se detendrá cuando el tiempo llegue a "00:00".

- Cuando la grabación haya terminado, el temporizador de grabación será cancelado.
- Durante esta grabación con temporizador puede utilizar el botón PLAY/PAUSE (▶/||) y el botón TRACK INCREMENT.
- Pulse el botón STOP (■) para detener la grabación.

### Uso de un temporizador de audio

Esta unidad puede iniciar y detener la grabación con un temporizador de audio disponible en comercios.

- Conecte el cable de alimentación de la unidad a la toma de corriente del temporizador de audio antes de configurarlo.

**1 Ajuste los tiempos de encendido y apagado de la unidad con el temporizador de audio.**

Consulte el manual de instrucciones del temporizador para más información sobre su funcionamiento.

**2 Encienda la salida de corriente del temporizador de audio.**

Consulte el manual de instrucciones del temporizador para más información sobre su funcionamiento.

**3 Configure el tiempo de grabación.**

Siga los pasos del **1** al **5** en la página 88.

**4 Apague la salida de corriente del temporizador de audio.**

Consulte el manual de instrucciones del temporizador para más información sobre su funcionamiento.

La unidad se encenderá y la grabación empezará en cuanto el temporizador llegue al tiempo de encendido (ON).

Cuando la grabación empiece, el tiempo de grabación comenzará a disminuir.

La grabación se detendrá cuando el tiempo de grabación llegue a "00:00".

La unidad se apagará cuando el temporizador de audio llegue al tiempo de apagado (OFF).

### Precauciones de uso de un temporizador de audio

- Cuando introduzca un disco CD-R o CD-RW, la unidad tardará aproximadamente 30 segundos en leerlo y comenzar la grabación después de su encendido.

**Por este motivo, en el temporizador de audio, ajuste el tiempo aproximadamente 1-2 minutos antes del momento en que quiera iniciar realmente la grabación.**

- La unidad comenzará la finalización automáticamente en cuanto el disco llegue al final durante la grabación. Si la unidad se apaga durante la grabación, se producirá un error y el disco quedará inservible. Cuando utilice el temporizador de audio, ajuste el tiempo de apagado de 3 a 5 minutos más que el tiempo de grabación de la unidad.

**Consulte el siguiente ejemplo para ajustar el tiempo de grabación de la unidad y el tiempo de apagado del temporizador de audio.**

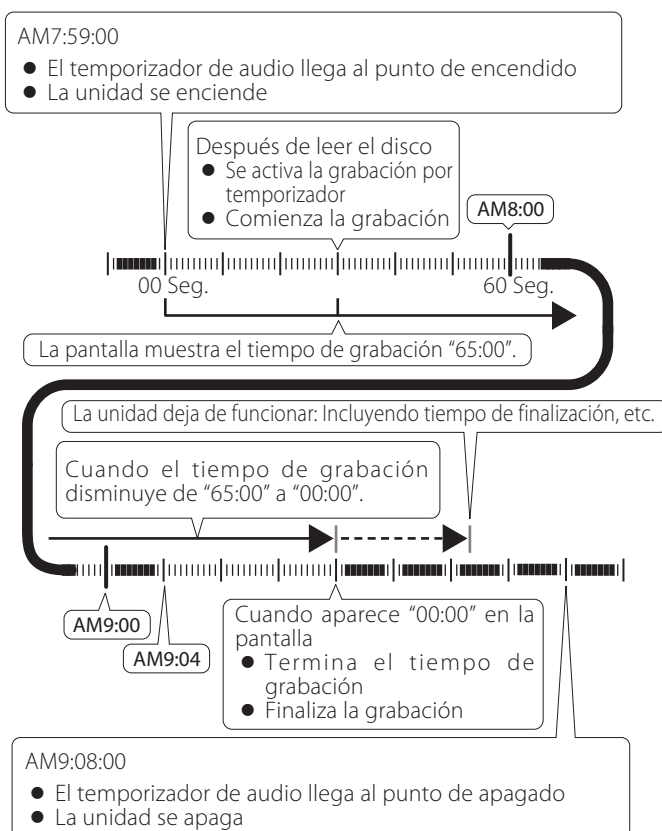

Si quiere grabar un programa de radio FM de "AM8:00" a "AM9:00", ajuste primero el tiempo de grabación de la unidad a "65:00", después ajuste el tiempo de encendido (ON) del temporizador de audio a "AM7:59" y el tiempo de apagado (OFF) a "AM9:08".

Una vez que el temporizador de audio llega al tiempo de encendido, la unidad se encenderá y el disco será leído. La grabación comenzará aproximadamente 30 segundos después. Al mismo tiempo, la indicación del tiempo de grabación comenzará a disminuir y la grabación se detendrá en cuanto la indicación llegue a "00:00". La unidad se apagará cuando el temporizador de audio llegue al tiempo de apagado.

# Finalización

Conforme lo explicado anteriormente, para que un disco sea un CD estándar, deberá disponer de un índice (TOC) grabado en él. Este proceso es conocido como finalización.

Tras este proceso, los discos CD-R estarán realmente finalizados. No podrá grabar más pistas en ellos. No obstante, los discos CD-RW pueden ser "desfinalizados", y siempre y cuando quede todavía espacio, podrá grabar en ellos más material.

- No es posible puede finalizar un disco en blanco.
- Cuando un disco haya llegado al tiempo máximo de grabación, será finalizado automáticamente aunque la grabación siga en marcha. Un disco finalizado no puede volver a finalizarse.

## 1 Pulse el botón CD para elegir "CD".

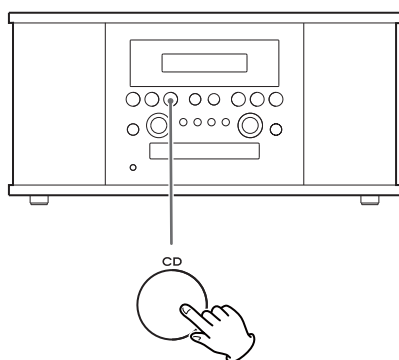

## 2 Introduzca un disco no finalizado (grabable).

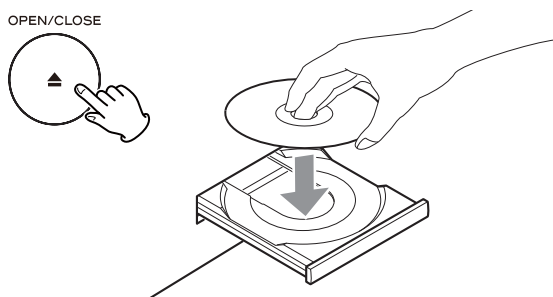

## 3 Pulse el botón ERASE/FINALIZE en el modo de parada.

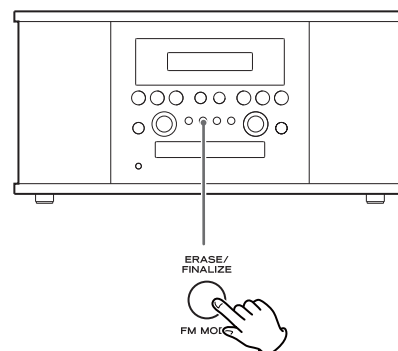

En la pantalla aparecerá "FINAL".

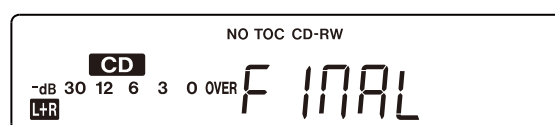

- Para cancelar el proceso de finalización, pulse el botón STOP (■).

## 4 Pulse el botón ENTER para iniciar la finalización.

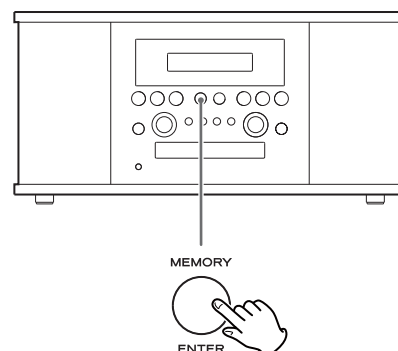

Los indicadores "NO TOC" y "REC" parpadearán y en la pantalla verá el tiempo restante para la operación de finalización.

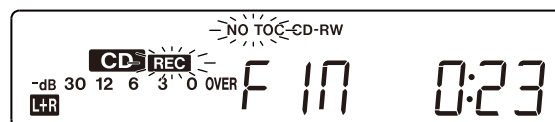

Cuando termine la operación, el indicador NO TOC se apagará y volverá a aparecer la indicación de pista/tiempo.

Durante la operación de finalización, no estará operativo ningún botón.

**No apague la unidad ni desenchufe el cable de alimentación.**

- Aunque los discos CD-R finalizados pueden ser reproducidos en los reproductores de CD comunes, recuerde que es posible que algunos discos CD-RW finalizados no lo serán.
- El tiempo para la finalización varía según el tipo de disco.

## Borrado o desfinalización de un CD-RW

Estos procesos de borrado sólo pueden ser realizados en un disco CD-RW desfinalizado.

Si un disco CD-RW ha sido finalizado, desfinalícelo antes de borrarlo. Recuerde que no es posible ejecutar ningún proceso de borrado o desfinalización en un disco CD-R.

Es posible borrar la última pista grabada, así como también el disco entero.

### 1 Pulse el botón CD para seleccionar "CD".

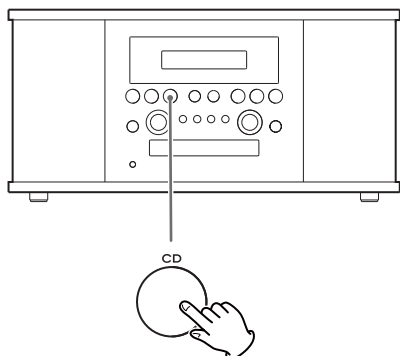

### 2 Introduzca un CD-RW grabado.

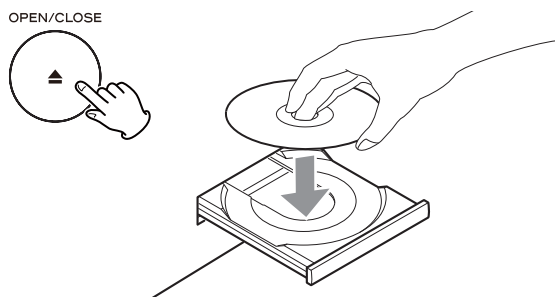

### 3 Pulse el botón ERASE/FINALIZE en el modo de parada.

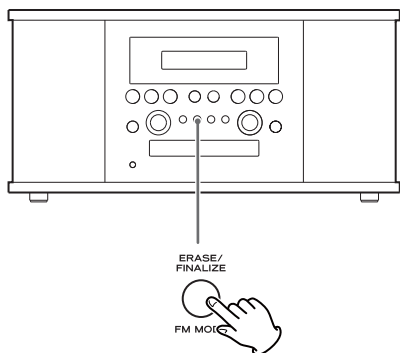

Cada vez que pulse el botón FINALIZE/ERASE, la indicación en pantalla cambiará de la siguiente forma:

Aparecerá "UnFINAL" (desfinalizado) cuando haya introducido un disco finalizado o "FINAL" si el disco no ha sido finalizado. Si pulsa de nuevo el botón FINALIZE/ERASE, aparecerá "ErASE" y el último número de pista.

#### UnFINAL

Elija esto para desfinalizar el disco.

#### ErASE XX (el número de la última pista grabada en el disco)

Elija esta opción para borrar la última pista del disco.

- Esta opción no aparecerá si el disco sólo contiene una pista.

#### ErASE ALL

Elija esta opción para borrar todas las pistas.

- Para eliminar un número en un CD-RW finalizado, desfinalícelo (UnFINAL) primero y después borre el número siguiendo el mismo procedimiento (ErASE o ErASE ALL).
- Para cancelar el proceso de borrado o de desfinalización, pulse el botón STOP (■).

### 4 Pulse el botón ENTER para iniciar la finalización.

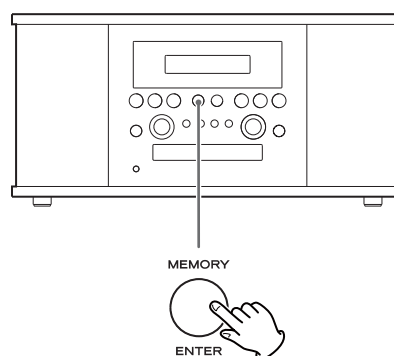

En la pantalla aparecerá el tiempo restante para que termine la operación.

Cuando termine la operación, en la pantalla volverá a aparecer la indicación de pista/tiempo.

Durante la operación de finalización, no estará operativo ningún botón.

**No apague la unidad ni desenchufe el cable de alimentación.**

- Esta operación no puede ser deshecha. Si quiere borrar una o más pistas, asegúrese primero de que sean esas las grabaciones que realmente quiere borrar.

Si surge algún problema con la unidad, consulte la siguiente tabla y pruebe a solucionarlo antes de ponerse en contacto con su distribuidor o con el servicio técnico de TEAC.

## General

### La unidad no se enciende.

- ➔ Compruebe la conexión a la toma de corriente. Verifique y asegúrese de que la toma no tiene un interruptor y, si lo tiene, compruebe que el interruptor esté encendido. Asegúrese de que haya corriente en la toma, conectando otro aparato como puede ser una lámpara o un ventilador.

### No hay sonido.

- ➔ Ajuste el volumen.

### Sonido con mucho ruido.

- ➔ La unidad está muy cerca de una TV o aparatos similares. Instale la unidad lejos de este tipo de aparatos o apáguelos.

### No funciona el mando a distancia.

- ➔ Pulse el interruptor POWER de la unidad para encenderla.
- ➔ Si las pilas están gastadas, cámbielas.
- ➔ Utilice el mando a distancia a una distancia máxima de 5 m. y apunte hacia el sensor del panel frontal.
- ➔ Retire cualquier obstáculo que pueda existir entre el mando a distancia y la unidad principal.
- ➔ Si hay una fuente de luz muy fuerte cerca de la unidad, apáguela..

## Grabador de CD

### No es posible la reproducción.

- ➔ Introduzca un disco con el lado de reproducción hacia abajo.
- ➔ Si el disco está sucio, limpie su superficie.
- ➔ Ha introducido un disco virgen. Introduzca uno pregrabado.
- ➔ Dependiendo del disco, etc. es posible que no pueda reproducir discos CD-R/CD-RW. Pruebe con otro disco.

### Salto en el sonido.

- ➔ Coloque la unidad sobre una superficie estable para evitar vibraciones y golpes.
- ➔ Si el disco está sucio, limpie su superficie.
- ➔ No utilice discos rayados, dañados o deformados.

### No es posible la grabación.

- ➔ Ha introducido un disco sólo de reproducción o uno finalizado. Utilice un disco grabable.
- ➔ El disco no tiene una sección grabable. Utilice otro disco.
- ➔ El nivel de grabación es demasiado bajo. Ajuste el nivel de grabación.
- ➔ La grabación no empieza si sólo pulsa el botón RECORD. Pulse siempre el botón PLAY/PAUSE (▶/||) para iniciar la grabación.

## Sintonizador

### No se escucha ninguna emisora o la señal es demasiado débil.

- ➔ Sintonice adecuadamente la emisora.
- ➔ Si hay un televisor cerca de la unidad, apáguelo.
- ➔ Gire la unidad o el cable de la antena FM hasta encontrar la mejor posición para la recepción.

## Plato giradiscos

### No es posible la reproducción.

- ➔ Afloje el tornillo de transporte y retire el protector de la aguja. (El protector de la aguja es una pieza de plástico gris que protege la aguja durante el transporte. Si no retira este protector, la aguja no entrará en contacto con las ranuras del disco y no se escuchará ningún sonido).
- ➔ Ajuste el interruptor de selección de entrada a "PHONO".

### Sonido con ruidos o extraño.

- ➔ Si la aguja está gastada, cambie la aguja.
- ➔ Elija la velocidad correcta de reproducción.

### Salto en el sonido.

- ➔ Coloque la unidad sobre una superficie estable para evitar vibraciones y golpes. Asegúrese de que la unidad esté nivelada en todos sus lados.
- ➔ Limpie la superficie del disco.
- ➔ No utilice discos rayados, dañados o deformados.

## Cinta de cassette

### La unidad no funciona aunque pulse los botones de funcionamiento.

- ➔ Confirme que haya una cinta dentro de la pletina. Si no es así, introduzca una cinta de cassette.
- ➔ Compruebe que la cinta esté correctamente introducida.
- ➔ Ajuste el interruptor de selección de entrada a "TAPE".

### Mala calidad de sonido.

- ➔ Limpie el cabezal.
- ➔ Si el cabezal está magnetizado, desmagnetícelo con un limpiador de cabezales.
- ➔ Ajuste el interruptor TAPE según el tipo de cinta que utilice.

### Si no se puede restaurar el funcionamiento normal, desenchule la unidad de la corriente y vuélvala a conectar.

## Tenga cuidado con la condensación

Cuando traslade la unidad (o un disco) de un lugar frío a uno cálido, o si la usa después de un cambio brusco de temperatura, existe el riesgo de que se produzca condensación; el vapor del aire podría condensarse en el mecanismo interno, haciendo que la unidad funcionase de forma incorrecta o incluso que no funcionase. Para evitar esto, o si ocurre, deje la unidad durante una o dos horas encendida en la sala en la que la vaya a usar. La unidad se estabilizará a la temperatura ambiente del entorno.

## Mantenimiento

Mantenga siempre limpio el plato giradiscos.

Si la superficie de la unidad se ensucia, límpiela con un trapo suave o utilice jabón líquido suave diluido. Asegúrese de secar completamente la superficie. No use disolventes, gasolina o alcohol, ya que esto podría dañar la superficie de la unidad. Deje que la superficie de la unidad se seque por completo antes de usarla.

## Mensajes

### TRACK

**0 0:00**

Se ha cargado un disco CD-R/CD-RW vacío.

### BUSY

La unidad está leyendo el disco. Espere unos segundos.

### CLOSE

Cierre de la bandeja de disco.

### ERASE

Borrado de la última pista del disco CD-RW.

### ERASEALL

Borrado de todas las pistas del disco CD-RW.

### FINAL

Finalización del disco.

### -40db, -30db o -20db

Ajustes del modo de asignación de número de pista

### NO DISC

Ha introducido un disco no legible.

### OPEN

Apertura de la bandeja.

-- --:--

La unidad está leyendo el disco.

### p.\*\*

Número del programa.

### UNFINAL

Desfinalización del disco CD-RW.

## Mensajes de Error

### D FULL, DISCFULL

No hay espacio en el disco o no hay más pistas disponibles.

### P-FULL

32 pistas han sido programadas. No puede programar más pistas.

### ERR \*\*

Ocurrió un error en el mecanismo interno de la unidad.

Pulse el interruptor POWER para apagar la unidad, espere un minuto y vuelva a encenderla.

### DISC ERR

Ha introducido un disco erróneo o uno deformado.

### DAO DISC

La función de des-finalización no puede ser ejecutada sobre discos que hayan sido grabados usando el sistema de grabación "Disc at Once (DAO)".

### d disc

Se ha cargado un CD que no es un CD de audio (Video CD, MP3, CD de datos, etc.)

(\*\* es variable.)

## Especificaciones

### Sección del amplificador

Potencia de salida.....3,5 W +3,5 W

Respuesta de frecuencia ..... 50 Hz a 20 kHz

Sensibilidad de entrada audio/impedancia.....AUX: (0,5 V)/20 kΩ

### Sección del grabador de CD

Tipo de disco ..... CD-RW y CD-R de audio digital  
(para grabación y reproducción)

CD (sólo reproducción)

Frecuencia de muestreo de grabación ..... 44,1 kHz

Respuesta de frecuencia ..... 20 Hz a 20 kHz (±3 dB)

Relación señal/ruido ..... superior a 85 dB (reproducción)  
superior a 75 dB (grabación)

### Sección de pletina de cassette

Sistema de vías .....4 vías y 2 canales estéreo

Velocidad de reproducción.....4,8 cm/s

Wow y flutter .....0,3%

Respuesta de frecuencia .....125 Hz a 100 kHz

Relación señal/ruido .....45 dB

### Sección del sintonizador

Intervalo de frecuencias (FM) .....87,5 MHz a 108,0 MHz

Intervalo de frecuencias (AM).....530 kHz a 1.720 kHz

### Sección del giradiscos

Motor ..... servomotor CD

Sistema de tracción .....tracción por correa

Velocidad.....33-1/3 rpm, 45 rpm, 78 rpm

Wow y flutter .....inferior a 0,3% (WDT)

Relación señal/ruido .....superior a 50 dB

Tipo de cartucho..... Cartucho cerámico stereo

Aguja.....STL-103 (de fábrica) / SPL-102 (opcional)

Nivel de salida ..... 158 - 348 mV (50 mm/S, 1 kHz)

### Sección de sistema de altavoces

Unidad ..... 76 mm

Impedancia..... 4 ohmios

### Especificaciones generales

Alimentación ..... 120 V, 60 Hz

Consumo..... 25 W

Dimensiones (anch. x alt. x prof.).....480 x 230 x 380 mm

(18 7/8" x 9 1/16" x 14 15/16")

Peso..... 11 kg

Rango de temperatura operativa ..... 5°C a 35°C

### Accesorios

Manual de instrucciones

Antena de FM

Tarjeta de garantía

Antena en bucle de AM

Guía rápida de grabación

Cable estéreo RCA

Mando a distancia (RC-1258)

Adaptador RPM 45

Pila (AA, alcalina o MN) x 2

- El diseño y las especificaciones están sujetos a cambios sin previo aviso.
- El peso y las dimensiones son aproximados.
- Las ilustraciones pueden ser ligeramente distintas de las que aparecen en los aparatos reales.





# TEAC

---

|                           |  |
|---------------------------|--|
| TEAC CORPORATION          | 1-47 Ochiai, Tama-shi, Tokyo 206-8530, Japan Phone: (042) 356-9156   |
| TEAC AMERICA, INC.        | 7733 Telegraph Road, Montebello, California 90640 U.S.A. Phone: (323) 726-0303   |
| TEAC CANADA LTD.          | 5939 Wallace Street, Mississauga, Ontario L4Z 1Z8, Canada Phone: (905) 890-8008  |
| TEAC MEXICO, S.A. de C.V. | Río Churubusco 364, Colonia Del Carmen, Delegación Coyoacán, CP 04100, México DF, México Phone: (5255)5010-6000                      |
| TEAC UK Ltd.              | Suites 19 & 20, Building 6, Croxley Green Business Park, Hatters Lane, Watford, Hertfordshire, WD18 8TE, U.K. Phone: (0845) 130-2511 |
| TEAC EUROPE GmbH          | Bahnstraße 12, D-65205 Wiesbaden-Erbenheim, Deutschland Phone: 0611-71580  |

---

This appliance has a serial number located on the rear panel. Please record the model number and serial number and retain them for your records.

Model number **GF-550** Serial number \_\_\_\_\_

1010 MA-1660A